

Multifunkčný čistič a zvlhčovač vzduchu

Airbi PRIME

Model: AWI-40PTOC(CZ)

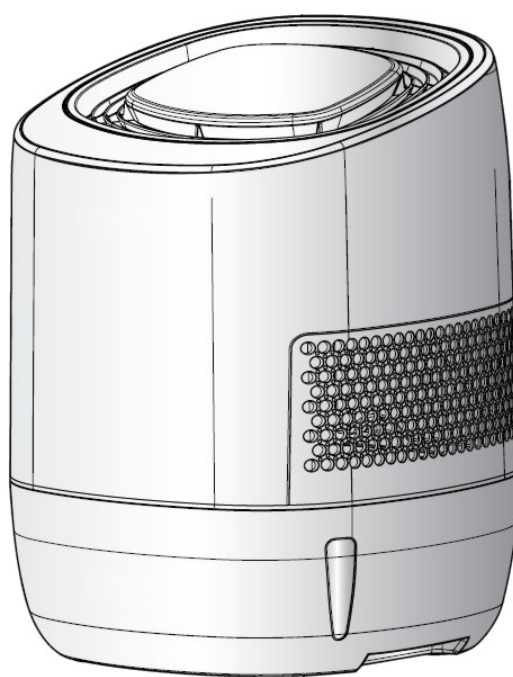

Návod na použitie

(verzia 1.1)



Predtým, než uvediete prístroj do chodu, si pozorne prečítajte nasledujúce pokyny, ktoré je nutné dodržať v záujme bezpečnej prevádzky zariadenia!

1 Vlastnosti prístroja Airbi PRIME

Gratulujeme ku kúpe multifunkčného prístroja Airbo PRIME, ktorý je vybavený najmodernejšou technológiou, vďaka ktorej prístroj pracuje nielen ako zvlhčovač, ale aj ako čistička vzduchu. Airbi PRIME dokáže veľmi rýchlo premeniť suché a znečistené ovzdušie na ovzdušie príjemné, dostatočne zvlhčené, čisté a zdravé, ktoré pre svoj život ľudia potrebujú.

Základné vlastnosti prístroja Airbi PRIME:

- 1** **Prirodzené odparovanie zaisť optimálnu úroveň vlhkosti**



Hoci proces zvlhčovania ovzdušia pomocou prirodzeného odparovania nie je viditeľný ako pri iných typoch zvlhčovačov, je možné týmto spôsobom dosiahnuť optimálnu hladinu vlhkosti ovzdušia (40-60 %) a automaticky ju udržiavať. Častice vody, ktoré sú okom viditeľné (para, hmla), sú ťažké a pri zlej údržbe prístroja môžu negatívne ovplyvniť proces dýchania a dokonca dokážu byť zdraviu škodlivé.
- 2** **Unikátny dezinfekčný systém s ekologickým materiálom (BSS)**

BSS (Bio Silve Stone) je prírodný materiál, ktorý zabíja a likviduje rôzne druhy baktérií a vírusov vo vnútri nádoby na vodu (likvidácia baktérií cez 99,9 %).
- 3** **Jednoduchá údržba a doplňovanie vody**

Nádoba na vodu, ktorá má rovné dno, môže byť oddelená od hlavnej časti, čo je veľmi dôležité pre jednoduchú údržbu alebo doplňovanie vody. Vykonávanie údržby raz týždenne plne postačuje pre zabezpečenie schopnosti likvidácie baktérií.
- 4** **Vzduch sa čistí bez nutnosti výmeny čistiacich filtrov. Voda v prístroji zachytáva nečistoty.**

Voda zachytáva nielen prach a nepríjemné pachy, ale aj formaldehyd, ktorý spôsobuje atopické ekzémy v novopostavených domoch. Dýčajte čistý a zdravý vzduch vďaka prístroju Airbi PRIME a budete mať pocit ako keby ste dýchali vlhký a čerstvý vzduch po daždi.

2 Bezpečnostné pokyny

-  **Varovanie** Ak nebudú dodržané tieto pokyny, môže dôjsť k ohrozeniu života alebo ku vzniku požiaru.
-  **Upozornenie** Ak nebudú dodržané tieto pokyny, môže dôjsť k ujme na zdraví alebo k poškodeniu prístroja.

2.1 Pred použitím prístroja

-  **Varovanie** Prístroj je určený iba pre domáce použitie a to v el. sieti pri napätí: 230 V / 50 Hz.

- Ak je napätie iné ako 230 V, potom môže dôjsť k poškodeniu prístroja.



-  **Varovaní** Vyhňte sa umiestneniu prístroja na priamom slnku, v blízkosti kúrenia, či iných miest, kde sú vysoké teploty.

- V opačnom prípade môže dôjsť ku zmene farby alebo tvaru prístroja.
- Ak je prístroj príliš blízko kúrenia, môže dôjsť ku vzniku požiaru.



-  **Varovanie** Používajte prístroj na pevnej a rovnej ploche.

- Ak je podlaha nerovná, môže pri prevádzke prístroja vzniknúť rušivý zvuk.
- Použitie na podlahe je bezpečnejšie ako použitie prístroja na stole.

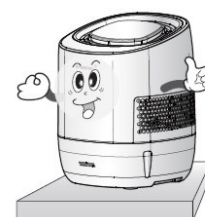

-  **Varovanie** Nedotýkajte sa prívodného kábla vlhkou či mokrou rukou.

- Ak dôjde ku kontaktu elektriny s vodou, tak môže dôjsť aj k usmrteniu užívateľa.

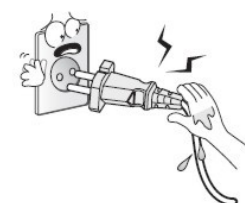

2.2 Pri používaní prístroja



Nepoužívajte prístroj príliš blízko stien.

- Dodržujte min. vzdialenosť umiestnenia prístroja od stien (vzadu 10 cm, naľavo, napravo a vpredu 30 cm).
- Pre správnu účinnosť je nutné zaistiť dostatočnú cirkuláciu vzduchu v okolí prístroja.

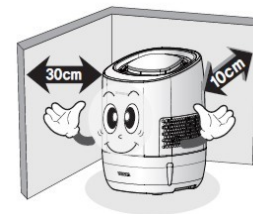

Nepoužívajte prístroj blízko iných el. zariadení.

- Udržujte min. vzdialenosť aspoň 30 cm od iných elektrických zariadení pre minimalizáciu rizík zranenia.

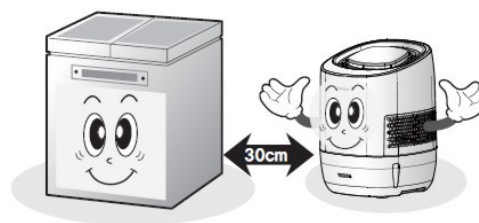

Nesadajte si a nestúpajte na prístroj

- Zariadenie sa môže poškodiť a/alebo spôsobiť zranenie (obzvlášť buďte opatrní, ak sú pri používaní prístroja nablízku deti).



V prípade podivného chovania prístroja volajte servis výrobcu.

- Ak sa počas používania prístroja objaví neobvyklý zápach, prístroj vypnite, odpojte ho zo zásuvky a nechajte ho skontrolovať kvalifikovanými pracovníkmi.

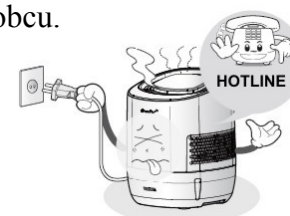

Nepoužívajte blízko prístroja horľavé spreje

- Môže dôjsť ku vzniku požiaru alebo k poškodeniu plastových dielov prístroja.



Nepoužívajte nebezpečné látky, ktoré môžu poškodiť plasty.

- Pri použití parfumov (vonné esencie atď.) môže dôjsť k poškodeniu alebo zničeniu plastových dielov.
- Ak používate prístroj blízko kuchyne, môže dôjsť k zachyteniu olejových zložiek na plastoch prístroja a následné čistenie prístroja môže byť ťažšie.





Varovanie

Nepoužívajte horúcu vodu.

- Môže dôjsť k poškodeniu prístroja alebo k jeho zlyhaniu.
- Používajte studenú alebo vlažnú vodu do 40 °C



Varovanie

Nevkladajte prsty či iné predmety do vzduchových vstupov alebo výstupov ani za účelom rozloženia prístroja.

- Môže dôjsť k poškodeniu prístroja alebo ku zraneniu.
- V prípade ťažkostí kontaktujte, prosím, zákaznícky servis.



Varovanie

Ak je zariadenie v prevádzke, nezakrývajte hornú stranu prístroja (napr. uterákom, oblečením atď.)

- Môže viesť k zahriatiu prístroja.
- Vrchná strana prístroja slúži k vypúšťaniu čistého a vlhkého vzduchu z prístroja.

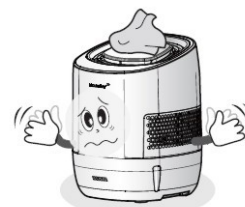

Upozornenie

Nepoužívajte prístroj blízko tváre, či hlavy.

- Vypúšťanie chladného vzduchu priamo na hlavu alebo tvár môže mať za následok vznik nachladenia, preto zariadenie neumiestňujte blízko ľudí, ktorí spia.



Upozornenie

Ak budete zariadenie čistiť alebo doplňovať vodu do spodnej komory, vrchný diel postavte do pôvodnej polohy.

- Pri neopatrnnej manipulácii s vrchným dielom môže dôjsť k jeho poškodeniu.

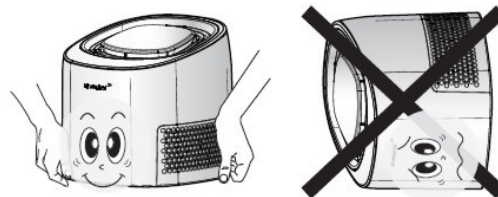

Upozornenie

Pri manipulácii s dezinfekčným filtrom (BSS) nepoužívajte silu.

- Obsah filtra sa môže poškodiť.

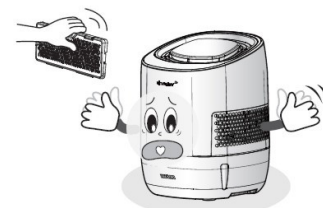

Dezinfekčné zariadenie (BSS filter) nie je určené na konzumáciu.

Nerozdeľujte a nepoužívajte BSS filter pre iné účely bez konzultácie s výrobcom.

- Dezinfekčný materiál môže pri jeho použití poškodiť ľudské orgány.



Pri čistení prístroja z vonkajšej strany nesprchujte prístroj vodou ani nepoužívajte iné sprejové čistenie. Použite suchú handričku, aby nedošlo ku vniknutiu vody do prevádzkových častí prístroja.



- Ak sa voda dostane do vnútorných častí vrchného dielu prístroja, môže dôjsť k jeho poškodeniu.
- Na čistenie prístroja nepoužívajte benzén alebo iné čistiace prostriedky s prímiesou alkoholu.



Ak potrebujete zariadenie premiestniť, tak premiestňujte oddelene hlavnú hornú časť a spodnú nádobu na vodu.

- Pri presune môže dôjsť k rozliatiu vody.

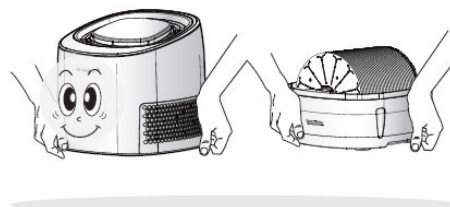

Pokiaľ nebudete prístroj dlhšiu dobu používať, potom zo spodnej nádoby odstráňte kompletne všetku vodu, vyčistite ju aj s diskami a po vysušení uskladnite zariadenie na bezpečnom mieste.

- V opačnom prípade môže dôjsť k znečisteniu.
- Ak nebudete prístroj používať dlhšie ako 2 dni, odstráňte vodu z nádoby a odpojte zariadenie od napájania.



Ak zistíte poškodenie prírodného kábla, vypnite prístroj a odovzdajte zariadenie servisnému stredisku na opravu.

- Ak je kábel v zásuvke, neodpájajte prírodný kábel od zariadenia.



Čistenie prístroja alebo doplňovanie spodnej komory vodou vykonávajte vždy až po odpojení zariadenia z el. siete.

3 Inštrukcie k používaniu prístroja

3.1 Inštalácia

Po vybalení prístroja z balenia skontrolujte, či nedošlo pri jeho preprave k poškodeniu a či nechýba žiadna jeho časť alebo príslušenstvo (viď nižšie uvedený obrázok). Ak zistíte nejaké nezrovnalosti alebo objavíte poškodenie prístroja, kontaktujte čo najskôr svojho predajcu.

Pred prvým sprevádzkovaním je nutné odstrániť všetok obalový materiál a kryciu fóliu z prístroja. Ak tak neurobíte, môže dôjsť k poškodeniu prístroja.

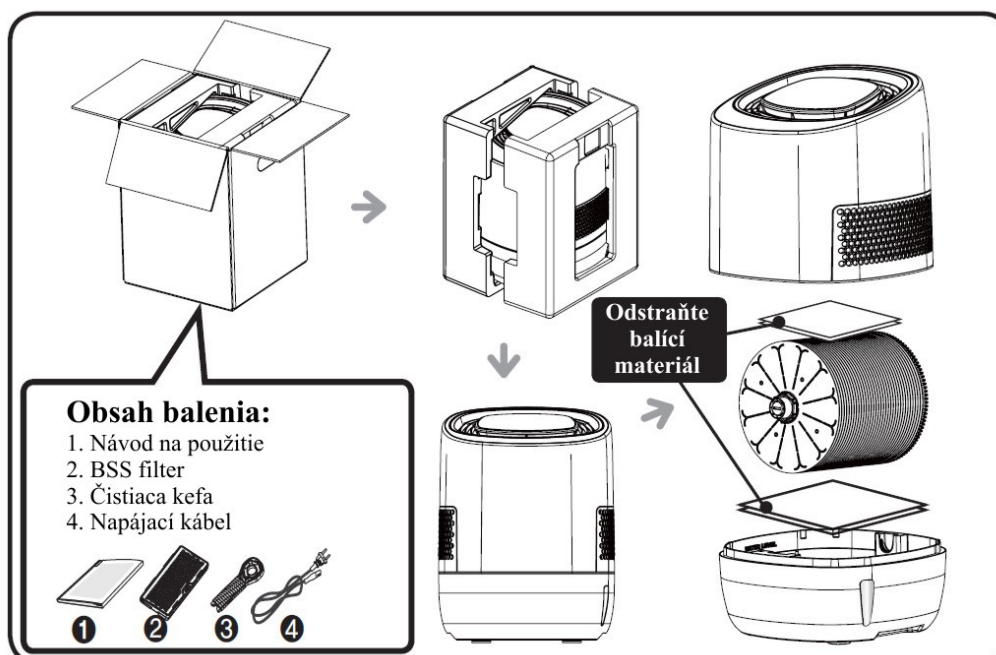

3.2 Schéma produktu

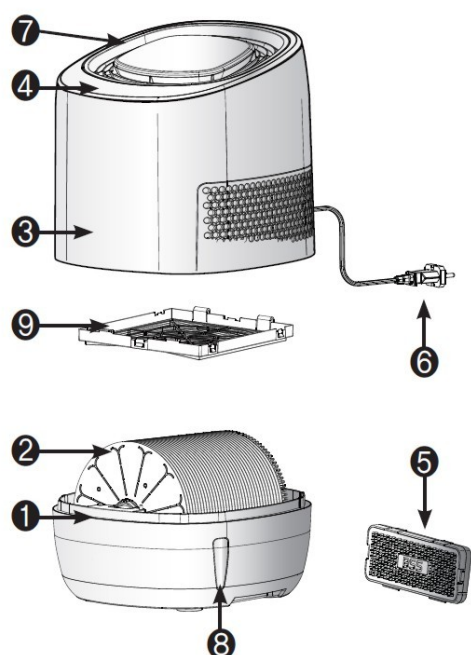

1. **Nádrž na vodu** - miesto na uloženie vody na vyparovanie a čistenie ovzdušia
2. **Rotačný diskový valec** - voda z nádrže sa pohybom diskov naberá a pomaly steká po ich povrchu. Dochádza k odpareniu vody a k zachyteniu nečistôt.
3. **Hlavná časť** - tu sa nachádza ventilátor a motor, ktorý poháňa rotačný valec. Na ľavej a pravej strane tejto časti sú otvory, ktorými sa nasáva vzduch z okolia.
4. **Ovládací panel** - tu nájdete tlačidlá pre ovládanie prístroja a tiež ďalšie informačné ikony prístroja.
5. **Dezinfekčný filter (BSS)** - umiestnený je na dne nádrže na vodu a bráni kontaminácii a ďalšiemu šíreniu baktérií vo vode.
6. **Napájací kábel**
7. **Horný kryt** - čistý a zvlhčený vzduch vystupuje hornou časťou von.
8. **Ukazovateľ hladiny vody** - pre kontrolu hladiny vody
9. **Predfilter** - zachytáva veľké prachové častice

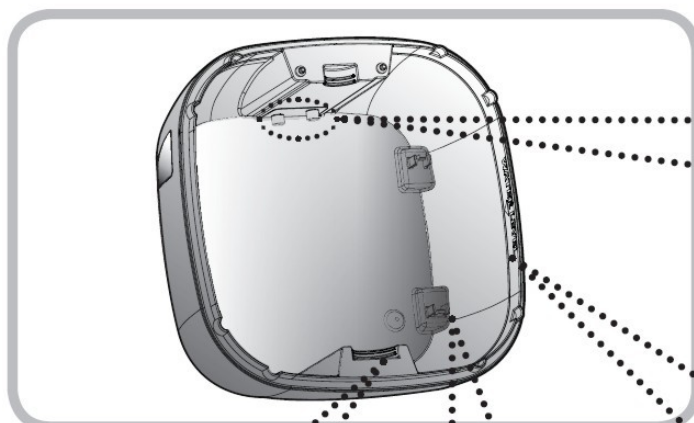

Hladinový senzor

Upozornenie: Senzor je nutné vyčistiť raz týždenne. V opačnom prípade nemusí byť hladina vody rozpoznaná.

Hladina vody

Je označená na vnútornej strane nádoby na vodu. Nádoby na vodu naplňujte maximálne po tento ukazovateľ.

Držiak rotačného valca

Rotačný valec je nutné poriadne upevniť v prednej aj v zadnej časti.

Držiak BSS filtra

Je umiestnený na dne nádoby na vodu.

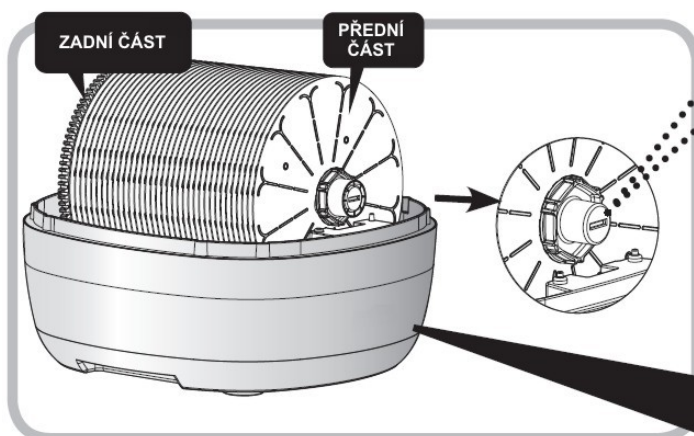

Montážny uzáver

Rotačný valec je možné jednoducho demontovať, ak chcete vykonať údržbu – očistenie diskov.

Upozornenie:

Strana prístroje, na ktoré je umiestnené logo značky Airbi, je predná stranou. Zařízení nebude pracovať, pokiaľ zadnú a prednú stranu prístroje zaměníte.

3.3 Príprava na prevádzku

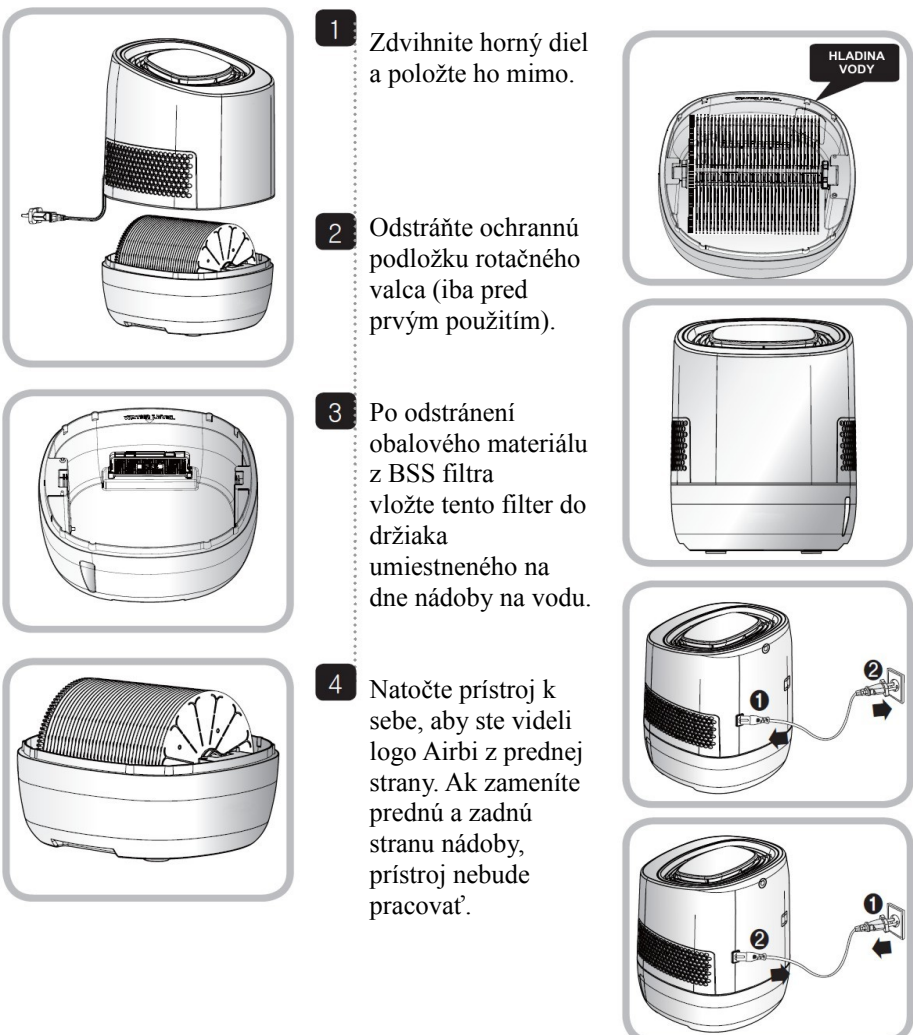

1 Zdvihnite horný diel a položte ho mimo.

2 Odstráňte ochrannú podložku rotačného valca (iba pred prvým použitím).

3 Po odstránení obalového materiálu z BSS filtra vložte tento filter do držiaka umiestneného na dne nádoby na vodu.

4 Natočte prístroj k sebe, aby ste videli logo Airbi z prednej strany. Ak zameníte prednú a zadnú stranu nádoby, prístroj nebude pracovať.

5 Nádobu na vodu naplňte vodou – na vnútornej strane nádoby je značka zobrazujúca maximálnu hladinu vody. Odporúčame používať vodu z kohútika alebo destilovanú vodu.

6 Vráťte naspäť horný prístroj do pôvodnej polohy. Ovládací panel je nutné mať na prednej strane, teda rovnako ako je logo Airbi.

7 Najprv zapojte napájací kábel do prístroja a až potom do el. zásuvky.

! Ak odpájate prívodný kábel, tak je nutné najprv prístroj vypnúť, odpojiť kábel z el. zásuvky a až potom z prístroja.

3.4 Prevádzkový panel

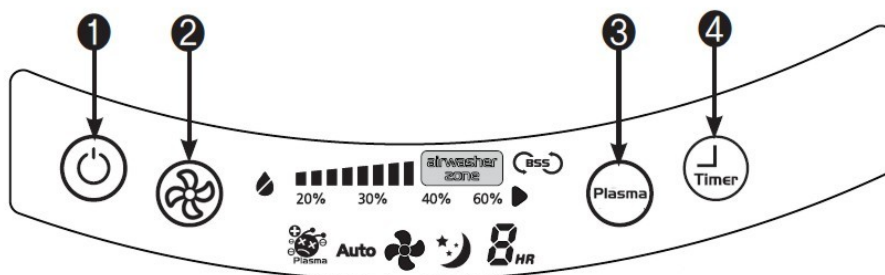

Tlačidlo 1: zapína/vypína prístroj

Ľahkým dotykom tohto tlačidla zapnete alebo vypnete prístroj.

Tlačidlo 2: mení prevádzkový režim prístroja

Auto - v tomto prevádzkovom režime si prístroj sám upravuje rýchlosť (nízka, stredná, vysoká) v závislosti od okolitej vlhkosti vzduchu. Ak je zistená vlhkosť vyššia ako 60 %, prístroj sa sám vypne. Ak vlhkosť klesne pod 60 %, opäť sa zapne.

Pozn.: Keď prístroj rozpozná vlhkosť vyššiu ako 60 %, tak dochádza len k vypnutiu zvlhčovača (rotačný valec sa prestane otáčať). Čistiace funkcie prístroja sú stále v prevádzke, ventilátor sa prepne na nízku rýchlosť.

Vysoký výkon - prístroj je v najvyššom pracovnom výkone nezávisle na okolitej vlhkosti vzduchu. Použite v prípade, keď chcete čistiť a zvlhčovať miestnosť veľkosti obývacej izby.

Stredný výkon - prístroj je v strednom pracovnom výkone nezávisle na okolitej vlhkosti vzduchu. Použite v prípade, keď chcete čistiť a zvlhčovať miestnosť veľkosti klasickej izby.

Nízky výkon - prístroj je v nízkom pracovnom výkone nezávisle na okolitej vlhkosti vzduchu. Použite v prípade, keď chcete čistiť a zvlhčovať miestnosť menších rozmerov.

Nočný režim - prístroj je v najtichšom pracovnom výkone. Zariadenie sa vypne, ak okolitá vlhkosť presiahne 60 % a opäť zapne pri poklese pod 60 %. Jas displeja sa stlmí na polovičnú úroveň, aby nerušil pri spaní.

Tlačidlo 3: zapína/vypína generátor plazmových iónov a prepína medzi čistiacim/zvlhčujúcim režimom

Tlačidlo slúži na zapnutie/vypnutie generátora plazmových iónov a tiež k prepnutiu prístroja medzi čistiacim/zvlhčujúcim režimom.

Tlačidlo 4: zapína a nastavuje funkciu časovača

Ľahkým dotykom tohto tlačidla zapnete na zariadení funkciu časovača. Je možné nastaviť počet hodín prevádzky v rozsahu 1-8 hodín.

3.5 Displej prístroja

Pre jednoduché ovládanie a nastavenie je displej zariadenia podsvietený. Jas displeja sa zníži na polovicu po pol minúte od posledného dotyku na ovládacom paneli.



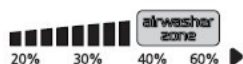

Indikátor prázdnej nádoby na vodu

Akonáhle dôjde k vyčerpaniu všetkej vody z nádrže, prístroj sa vypne a na ovládacom paneli sa objaví ikonka indikátora prázdnej nádoby na vodu. Po doplnení ikona zmizne.



Indikátor relatívnej vlhkosti ovzdušia

Na displeji sa objaví ikona  pokiaľ okolitá vlhkosť bude v rozmedzí 40-60 %. Na displeji sa objaví ikona  pokiaľ je okolitá vlhkosť vyššia než 60 %.

Indikátor vlhkosti ovzdušia meria okolitú vlhkosť pomocou zabudovaného snímača vlhkosti vo vnútri prístroja, preto je táto hodnota viac či menej presná v závislosti na okolitej teplote, prúdeníu ovzdušia a mieste prevádzky prístroja.

Poznámka: hodnota vlhkosti na prístroji slúži iba pre orientačné meranie a môže sa líšiť od iných meračov vlhkosti.



Indikátor výmeny BSS filtra

Ak dôjde k prekročeniu životnosti BSS filtra (cca 1 rok), na ovládacom paneli sa objaví symbol BSS. Po výmene BSS filtra stlačte, prosím, tlačidlo pre výber režimu prevádzky zariadenia (2) a držte ho 3 sekundy. Týmto vykonáte reštart indikátora výmeny BSS filtra a symbol zmizne.



Indikátor generátora plazmových iónov

Indikátor svieti trvalo, kým je funkcia generovania plazmových iónov aktivovaná.



Indikátor prevádzkového režimu

Podľa zvoleného prevádzkového režimu sa na displeji rozsvieti ikona pre daný prevádzkový režim.

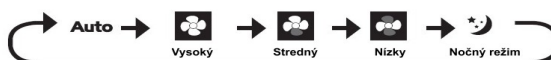

Indikátor časovača

Zobrazuje čas vypnutia

Pre vypnutie časovača opakovane stlačte tlačidlo č. 4, kým sa na displeji neprestane ukazovať čas vypnutia.

3.6 Zapnutie/vypnutie a základná prevádzka prístroja

Akonáhle je zariadenie pripravené na použitie, môžete ho spustiť pomocou nasledujúcich inštrukcií.



1 Stlačte tlačidlo č. 1 pre zapnutie prístroja



2 Pomocou tlačidla č. 2 vyberte prevádzkový režim prístroja.

Prevádzkový režim prístroja je možné vybrať v nasledujúcom poradí

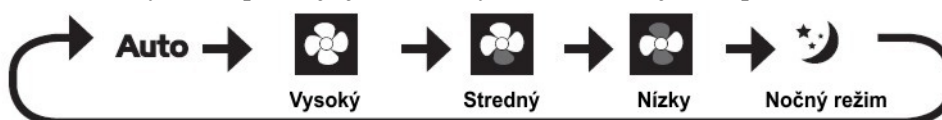

opakovaným stlačením tlačidla č. 2.

Automatický režim: prístroj si sám zvolí rýchlosť ventilátora v závislosti na okolitej relatívnej vlhkosti vzduchu (silný, stredný alebo nízky stupeň).

Ak okolitá vlhkosť prekročí 60 %, v automatickom a nočnom režime sa zapne iba ventilátor.

V nočnom režime sa jas displeja stlmí a okrem tlačidla zapnutia/vypnutia a ikony nočného režimu sa všetky ďalšie segmenty na displeji vypnú po 10 sekundách.



3

Ak chcete zariadenie vypnúť, potom pre zapnutie/vypnutie stlačte tlačidlo č. 1.

3.7 Ďalšie funkcie prístroja



PLASMA SYSTÉM je unikátna technológia, vďaka ktorej je možné útočiť na vírusy šírené vzduchom, rozkladať ich a brániť tak ich pôsobeniu na ľudský organizmus. Táto technológia nie je závislá na filtračných systémoch, ale používa pozitívne (+) a negatívne ióny (-), ktoré pôsobia v celom priestore miestnosti a zvyšujú tak šancu na skutočnú likvidáciu vírusov.

- Po zapnutí prístroja je Plasma systém aktívny.
- Jemným stlačením tlačidla č. 3 sa vypne funkcia zvlhčovania (na displeji zmizne meranie vlhkosti), Plasma systém je zapnutý. Ďalším stlačením sa zvlhčovanie opäť zapne.
- Pre vypnutie Plasma systému stlačte pri vypnutej funkcii zvlhčovania tlačidlo č. 3 na dve sekundy.



Časovač sa používa pri nastavení doby prístroja po ktorú chceme, aby bol v prevádzke.

- Počas prevádzky zariadenia stlačte tlačidlo č. 4.
- Nastavený čas možno zmeniť opakovaným stlačením rovnakého tlačidla, nastavenie prebieha v režime 1 → 2 → 3 → 4 → 5 → 6 → 7 → 8 → trvalá prevádzka (zrušenie nastavenia).
- Nastavený čas sa znižuje po hodinách.
- Keď sa dosiahne nastavený čas, zariadenie sa vypne.
- Pre vypnutie časovača stlačte tlačidlo č. 4, kým na displeji nezmizne nastavený čas.

3.8 Doplnenie vody

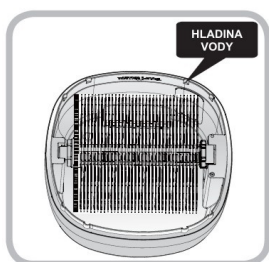

1
2

Ak na ovládacom paneli uvidíte svietiť ikonku prázdnej nádoby na vodu, je potrebné doplniť vodu do nádoby. Uistite sa, že hladina vody v nádobe neprekračuje povolenú úroveň.

Doplňajte vodu max. po dobu 6 dní. Nasledujúci deň je potrebné zostávajúcu vodu vyliat' a vykonať údržbu nádoby na vodu - vyčistiť ju. Potom opäť doplňte vodu.

3.9 Vyprázdenie vody

Ak je okolité prostredie viac znečistené alebo nie je možné dostatočne vetrať v miestnosti, bude potrebné vykonávať výmenu vody častejšie.

- 1 Po odstránení horného dielu prístroja je nutné vyliat' zvyšok vody z nádoby na vodu. Zostávajúca voda môže obsahovať prach, či iné nečistoty zachytené počas prevádzky prístroja.
- 2 Následne doplňte nádobu čerstvou vodou, maximálne však po rysku na vnútornej strane nádoby.

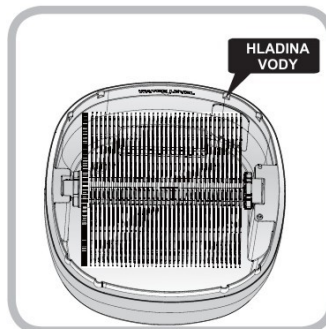

Ak nepoužívate prístroj viac než 2 dni, je nutné vyliat' všetku vodu z prístroja. Pre ďalšie použitie je nutné opäť vodu doplniť.

3.10 Údržba (rotačný valec –raz za týždeň)

Čistenie nádoby na vodu, rotačného valca a BSS filtra je nutné vykonávať aspoň raz za týždeň. Ak je okolité prostredie silne znečistené, potom je nutné vykonávať túto činnosť častejšie.

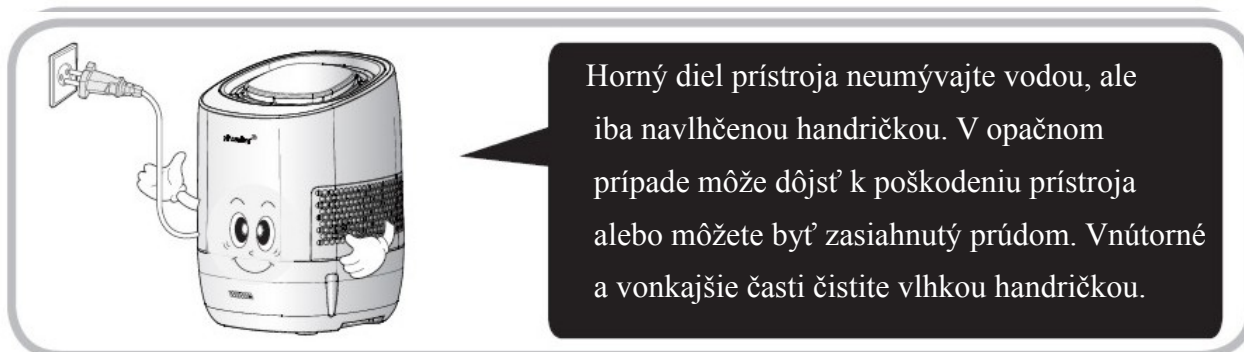

Najprv je nutné prístroj vypnúť a odpojiť ho z napájania.

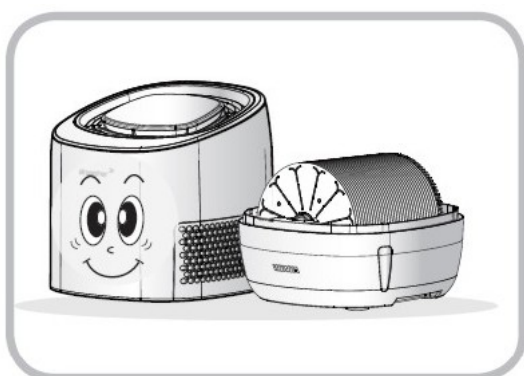

Odstráňte horný diel.

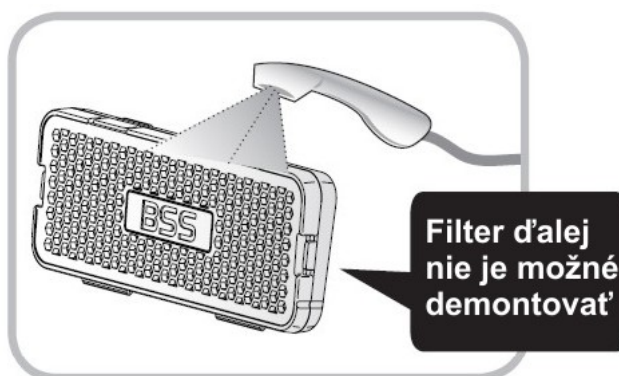

Odoberte BSS filter z nádoby na vodu a opláchnite ho vodou.

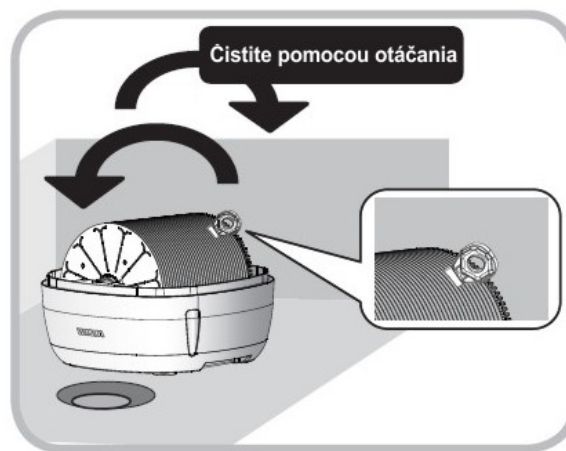
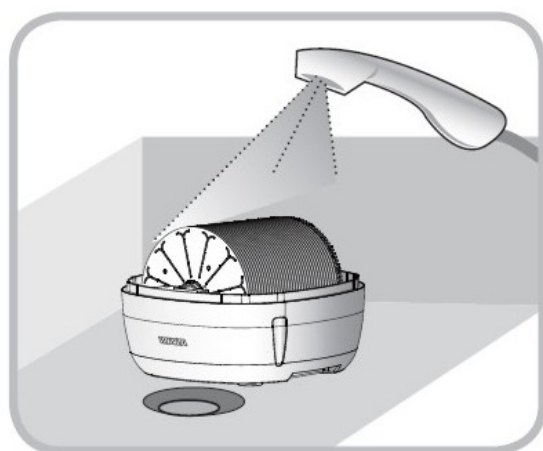

Nádoby na vodu naplňte vodou s čistiacim prostriedkom po značku max. hladiny vody. S pomocou otáčania a kefy, ktorá je súčasťou príslušenstva, očistite rotujúci valec.

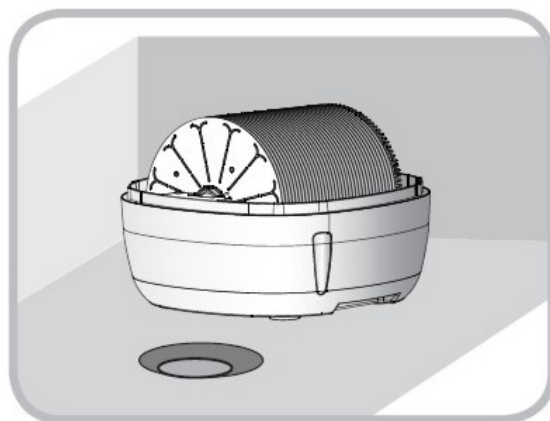
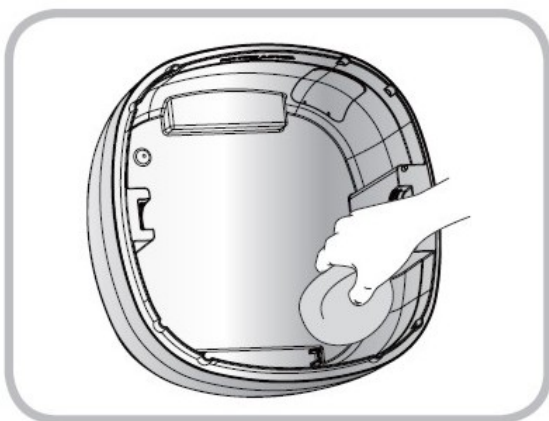

Pomocou mäkkej hubky očistite nádobu na vodu a to vrátane hladinového senzora vo vnútri nádoby. Po vyčistení prepláchnite nádobu na vodu, rotujúci valec a BSS filter. Vráťte BSS filter na svoje pôvodné miesto a to isté urobte s rotujúcim valcom.

Do nádoby na vodu znova doplňte vodu po značku maximálnej hladiny vody. Pre jednoduchšie dopĺňovanie vody odporúčame používať kanvicu alebo fľašu.

Ak zariadenie obsahuje viac prachu a nebolo pravidelne čistené, môže vydávať zápach.



3.11 Údržba (samostatné disky – raz za mesiac)

Oddelenie a čistenie samostatných diskov rotačného valca je nutné vykonávať aspoň raz za mesiac. Ak je okolité prostredie silne znečistené, potom je nutné vykonávať túto činnosť častejšie.

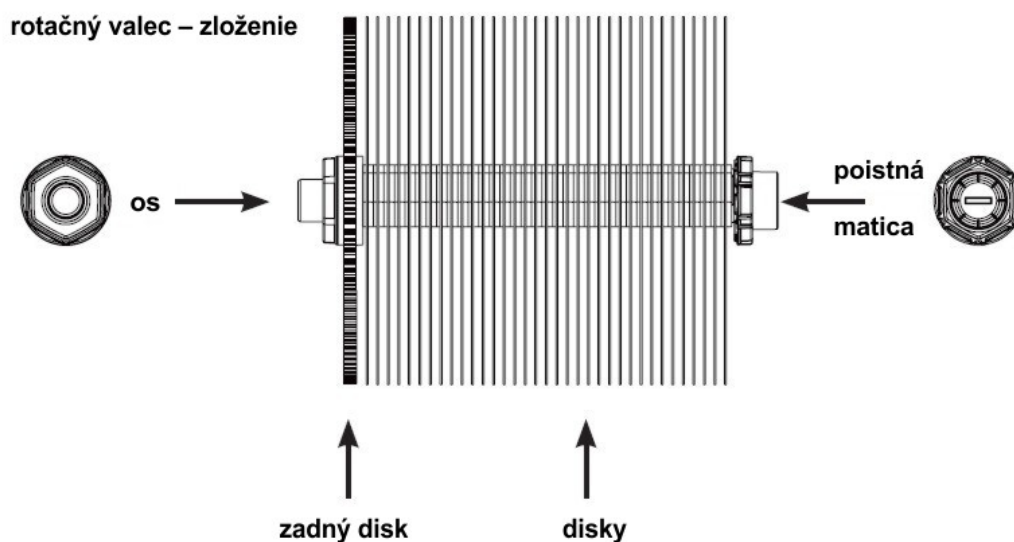

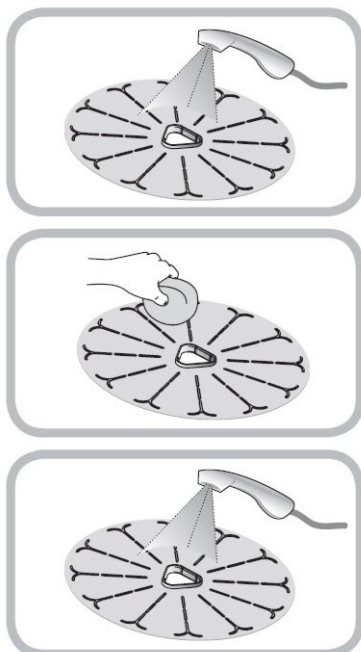
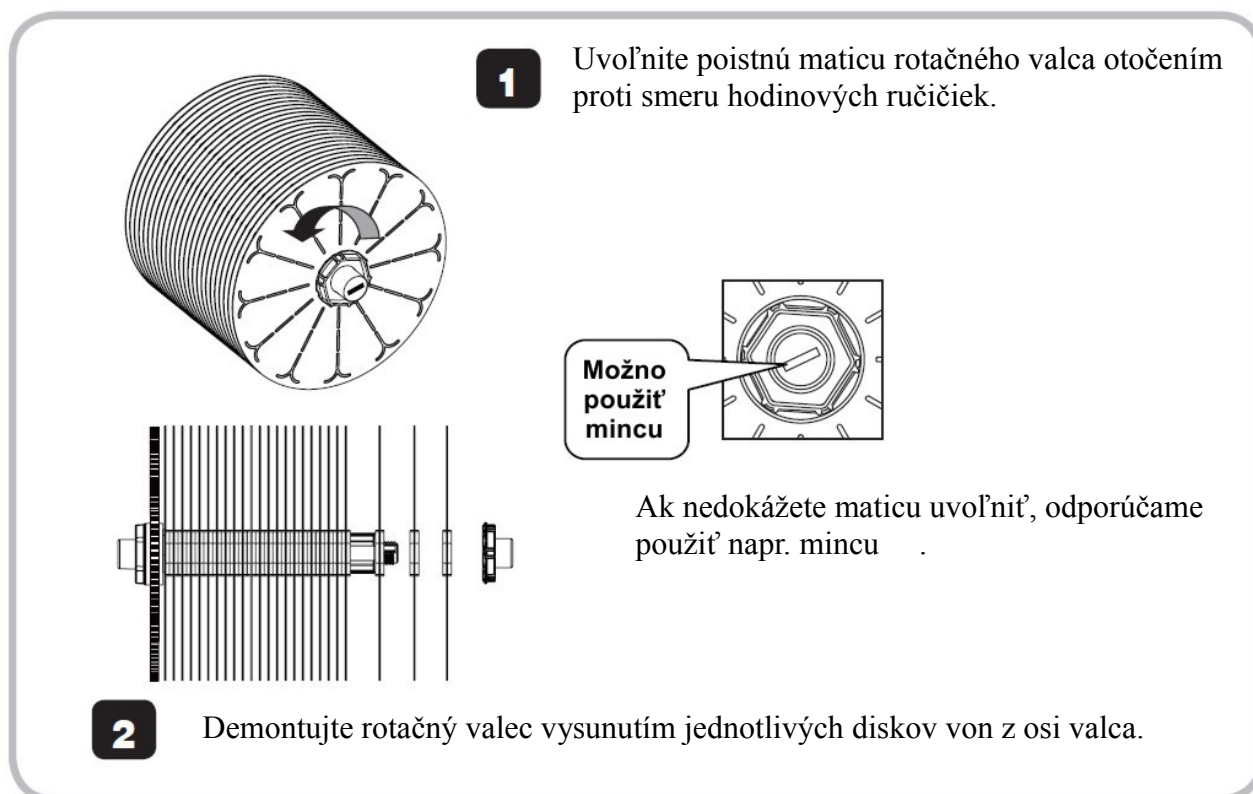

Jednotlivé disky prepláchnite vodou.

Následne obe strany očistite hubkou od vodného kameňa a iných nečistôt. Ak je nános vodného kameňa väčší a nejde jednoducho odstrániť, odporúčame disky ponoriť na pár hodín do roztoku kyseliny citrónovej alebo do octovej vody.

Potom opäť prepláchnite disky vodou.

Po ukončení čistenia je nutné znova správne nainštalovať všetky disky na os rotačného valca.

Akonáhle sú všetky disky na svojom pôvodnom mieste, nezabudnite ich poistnou maticou opäť uzavrieť. Maticu nie je nutné dotáhnúť silno.

3.12 Údržba (prefilter – raz za mesiac)

Čistenie predfiltrov je nutné vykonávať aspoň raz za mesiac. Ak je okolité prostredie silne znečistené, je nutné vykonávať túto činnosť častejšie.

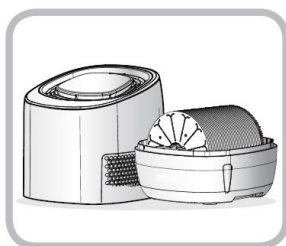

Odstráňte horný kryt prístroja.

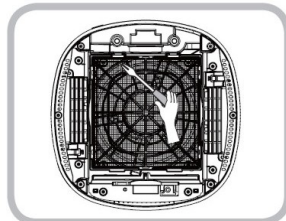

Uvoľnite skrutku na filtri pomocou krížového skrutkovača

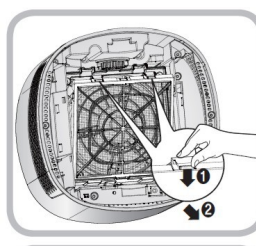

Držiak filtra stlačte smerom nadol a filter odoberte smerom k sebe.

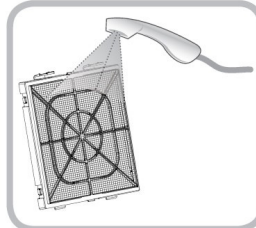

Opláchnite filter a vyčistite ho pomocou kefy a čistiaceho prostriedku. Znova ho opláchnite a filter nechajte riadne usušiť.

Po dokončení údržby vráťte filter späť na pôvodné miesto.

3.13 Údržba (oblasť ventilátora – raz za rok)

Čistiť oblasť ventilátora je nutné vždy, keď je toto miesto zanesené nečistotami. Vždy je nutné uistiť sa, či je zariadenie odpojené od napájania. Odporúčame vykonávať čistenie ventilátora a vzduchového výstupu minimálne raz za rok. Ak je okolité prostredie silne znečistené, potom je nutné vykonávať túto činnosť častejšie.



Odstráňte horný kryt prístroja.

Pomocou krížového skrutkovača povolte kryt ventilátora a demontujte ho.

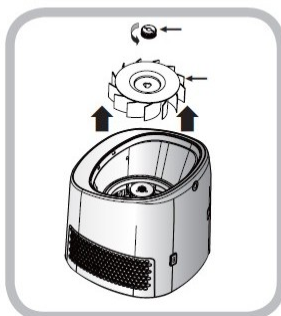

Odpojte ventilátor uvoľnením fixného uzáveru ventilátora podľa smeru hodinových ručičiek.

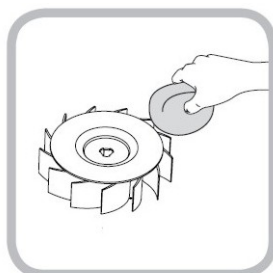

Potom, čo hubkou namočenou v čistiacom prostriedku umyjete ventilátor, prepláchnite ho sprchou.

Po umytí ho nechajte riadne usušiť.

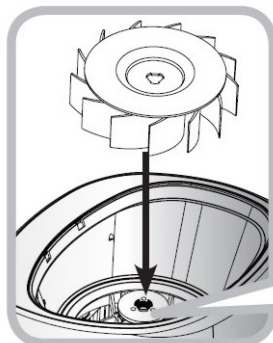

Vráťte ventilátor na pôvodné miesto.

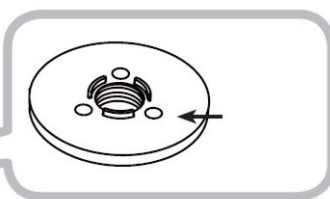

3.14 Údržba (generátor plazmových iónov)

Čistenie generátora plazmových iónov odporúčame vykonávať popri údržbe ventilátora. Ak je okolie silne znečistené, potom je lepšie vykonávať údržbu častejšie. Vždy je nutné uistiť sa, aby bolo pred údržbou zariadenie odpojené od napájania.



Odstráňte horný kryt prístroja.

Pomocou krížového skrutkovača povol'te kryt ventilátora a demontujte ho.

Odpojte ventilátor uvoľnením fixného uzávera ventilátora podľa smeru hodinových ručičiek.

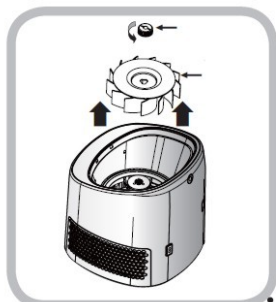

Pomocou vatovej tyčinky opatrne odstráňte prach z konca elektród. Ak je problematické odstrániť nečistotu z konca elektródy, môžete vatovú tyčinku mierne navlhčiť, avšak následne je nutné riadne elektródu vysušiť suchou vatou.

Nečistite elektródu za pomoci benzénu alebo iného alkoholu.

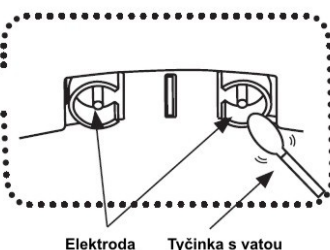
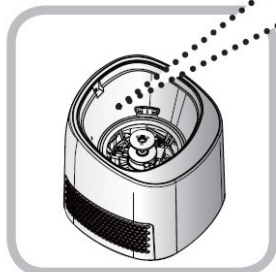

Po vyčistení generátora plazmových iónov vráťte ventilátor na pôvodné miesto v prístroji.

4 Riešenie možných problémov

Problém	Možná príčina	Riešenie
Z prístroja alebo jeho okolia je počuť čudný zvuk.	Zariadenie nie je umiestnené na rovnej ploche.	Umiestnite zariadenie na rovnú plochu.
	V blízkosti zariadenia sú predmety, ktoré blokujú vzduchový výstup.	Odstráňte predmety, ktoré blokujú prevádzku prístroja.
	Horný diel prístroja nie je správne nainštalovaný na spodnom diele.	Nasaďte horný diel na spodný diel tak, aby predná strana horného dielu (ovládací panel) bola na rovnakej strane ako predná strana spodného dielu (logo Airbi). Medzi horným a dolným dielom nesmú byť žiadne medzery.
Ventilátor sa netočí.	Rotačný valec nie je správne nainštalovaný.	Skontrolujte umiestnenie rotačného valca a riadne dotiahnutie všetkých diskov na jeho osi.
	Horný diel prístroja nie je správne nainštalovaný na spodnom diele.	Nasaďte horný diel na spodný diel tak, aby predná strana horného dielu (ovládací panel) bola na rovnakej strane ako predná strana spodného dielu (logo Airbi). Medzi horným a dolným dielom nesmú byť žiadne medzery.

Problém	Možná príčina	Riešenie
Ventilátor sa netočí.	V nádobe na vodu nie je takmer žiadna voda.	Doplňte vodu do spodného dielu (nádrž na vodu).
	Ventilátor blokujú nežiaduce predmety.	Odstráňte tieto predmety.
	Prístroj je v nočnom prevádzkovom režime a okolitá vlhkosť je vyššia ako 60 %.	Aby prístroj opäť pracoval, zmeňte pracovný režim prístroja
Rotačný valec sa neotáča.	Horný diel prístroja nie je správne nainštalovaný na spodnom diele.	Nasadte horný diel na spodný diel tak, aby predná strana horného dielu (ovládací panel) bola na rovnakej strane ako predná strana spodného dielu (logo Airbi). Medzi horným a dolným dielom nesmú byť žiadne medzery.
	Rotačný valec nie je správne nainštalovaný.	Prekontrolujte umiestnenie rotačného valca, prípadne ho umiestnite do správnej pozície.
	Poistná matica osi rotačného valca je povolená.	Utiahnite maticu napevno, aby nebola voľná.
	Prístroj je v nočnom alebo automatickom prevádzkovom režime a vlhkosť v okolí presahuje viac ako 60 %.	Aby prístroj opäť pracoval, zmeňte pracovný režim prístroja
Hladina vody sa nemení, voda neubúda.	V okolí je vyššia vlhkosť vzduchu.	Rovnako ako sa počas roka menia ročné obdobia, mení sa aj okolitá vlhkosť, teplota vzduchu a tiež schopnosť vyparovania. Napr. v lete sa v domoch všeobecne viac vetrá, vlhkosť vzduchu je vyššia a preto vyparovanie nie je tak vysoké - vody sa vyparuje menej.
	Prístroj nepracuje správne.	Ak sa netočí ventilátor alebo rotačný valec, postupujte podľa informácií uvedených vyššie.
Vlhkosť v miestnosti je príliš nízka a prístroj ju nedokáže zvýšiť.	Vyparovanie vody z prístroja sa najprv akumuluje do nábytku, postele, podlahy a pod.	Tento jav je pozorovateľný počas prvých niekoľkých dní prevádzky (môže trvať aj týždeň).
	Miestnosť, kde je prístroj používaný, je príliš veľká vzhľadom ku zvlhčujúcim schopnostiam prístroja.	Je nutné použiť viac podobných prístrojov alebo ďalších zvlhčovačov.
Prístroj vydáva zápach.	Voda v prístroji je stará	Vymeňte vodu, nikdy nepridávajte do vody esenciálne oleje, či iné aromatické látky.
	Prístroj nie je riadne udržiavaný, obsahuje veľa prachu a iných nečistôt.	Prejdite na časť tohto manuálu venujúcu sa údržbe prístroja a postupujte podľa inštrukcií.
Na displeji bliká symbol %	Senzor vlhkosti má dočasnú poruchu.	Vo väčšine prípadov sa dá tento problém vyriešiť tak, že zariadenie odpojíte od napájania na 10 sekúnd a potom ho opäť zapojíte.
Farba BSS filtra sa zmenila	Môže nastať vplyvom oxidácie striebra.	Nemá vplyv na funkčnosť filtra.

Za chybu nie je považované nasledujúce:

- Prístroj pracuje potichu, avšak nie bez hluku. Hluk nižší než 35 dB nie je považovaný za chybu.
- Snímač okolitej vlhkosti je iba orientačný, od skutočnej vlhkosti sa môže líšiť až o 10 %.

UPOZORNENIE!

Ak by ani jedno z vyššie uvedených opatrení chybu neodstránilo, kontaktujte servis určený distribútorom. Nikdy sa nesnažte prístroj opravovať sami!

5 Časté otázky

Ako často mám dopĺňať vodu do nádrže?

Doplňte vodu akonáhle spozorujete, že sa na displeji objavila ikona indikujúca prázdnu nádrž (raz za deň/dva).

Dochádza k vyparovaniu kontaminovanej vody?

Aj keď je voda znečistená od prachu alebo iných nečistôt, do ovzdušia sa uvoľňuje len čistá voda a nečistoty zostanú v nádrži na vodu alebo na diskoch – z toho dôvodu nie je na mieste znepokojovať sa.

Môžem do vody pridávať esenciálne oleje alebo iné aromatické produkty?

Reakciou týchto chemických látok by mohlo dôjsť k poškodeniu povrchu plastových dielov prístroja. Preto v žiadnom prípade neodporúčame vykonávať túto činnosť.

Môžem pri použití tohto zariadenia dýchať prirodzene?

Výhodou prirodzeného vyparovania je to, že sa do ovzdušia nedostávajú veľké a ťažké častice vody, ktoré by znepriemňovali samotné dýchanie (napr. tak, ako je to pri ultrazvukových zvlhčovačoch).

Je prirodzené vyparovanie vhodnou metódou pre zvlhčovanie?

Áno, zvlhčovanie pomocou prirodzeného vyparovania pomáha udržiavať vhodnú a zdravú klímu pre pobyt ľudí v uzavretých miestnostiach a veľkou výhodou oproti ultrazvukovým zvlhčovačom je fakt, že pri prevádzke nedochádza v blízkosti zvlhčovača ku zrážaniu vody. Okolité nábytok a podlaha tým pádom nie je vlhká.

6 Technická špecifikácia prístroja

Popis	Multifunkčný čistič a zvlhčovač vzduchu
Model	AWI-40PTOC(CZ)
Príkon	15 W
Max. výkon zvlhčovania	300-450 ml/h
Vzduchový výkon	156 m ³ /hod
Objem nádoby na vodu	7 litrov
Rozmery	330 x 330 x 405 mm
Hmotnosť	6 kg
Napätie, frekvencia	220-240 V, 50/60 Hz
Rýchlostný režim	vysoký / stredný / nízky
Hlučnosť	36 db / 30 db / 25 db
Záruka	2 roky

7 Likvidácia zariadenia



Tento výrobok sa na konci svojej životnosti nesmie vyhadzovať do bežného domového odpadu. Je potrebné odovzdať ho do zberného dvora pre recykláciu elektronického a elektrického zariadenia. Toto opatrenie naznačuje symbol na výrobku, v návode na používanie a/alebo na obale prístroja. Ak prístroj odovzdáte na recykláciu, niektoré časti z materiálov výrobku je možné použiť znova.

Opakovaným využitím niektorých častí alebo surovín z použitých výrobkov podstatne prispievate k ochrane životného prostredia. V prípade, že potrebujete viac informácií o zberných miestach vo vašom regióne, obráťte sa, prosím, na vaše miestne orgány.

Tento výrobok je v zhode so základnými požiadavkami a ďalšími príslušnými ustanoveniami smernice 89/336/EEC. Prístroj bol schválený pre použitie v krajinách EÚ. Z toho dôvodu je opatrený značkou CE. Všetka potrebná dokumentácia je k dispozícii u dovozcu zariadenia.

Zmeny technických parametrov, vlastností, a tlačové chyby v tomto návode na používanie sú vyhradené.

Dovozca pre Európu
Názov: Bibetus s.r.o.

Adresa: Valchařská 77, Brno 614 00, Česká republika
E-mail: info@bibetus.cz
Tel: +420-544214627 Fax: + 420-544214627



Kutlíkova 17
Budova TECHNOPOL
852 50 Bratislava
Telefón: +421 917 911 845
E-mail: info@dobraklima.sk