

NÁVOD NA POUŽITIE

A ZÁRUČNÝ LIST

BONECO
healthy air

**Diskový zvlhčovač/
práčka vzduchu**

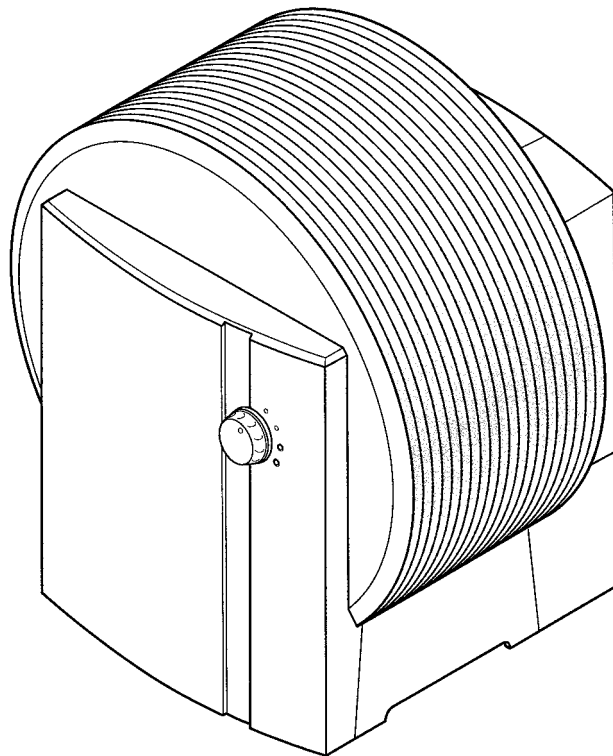

W1355A

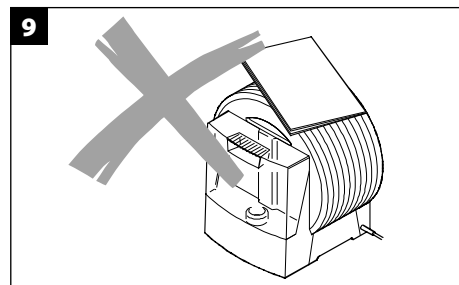
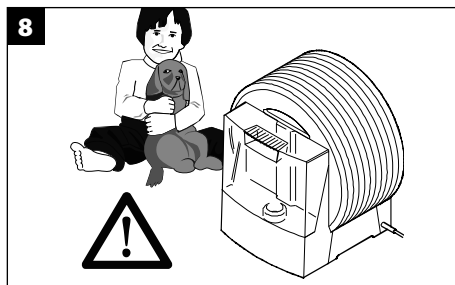
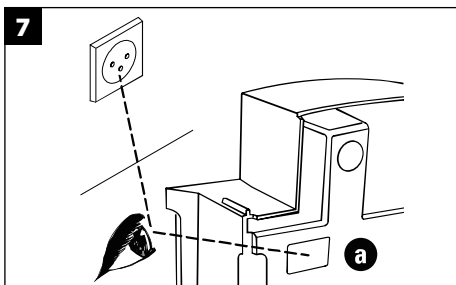
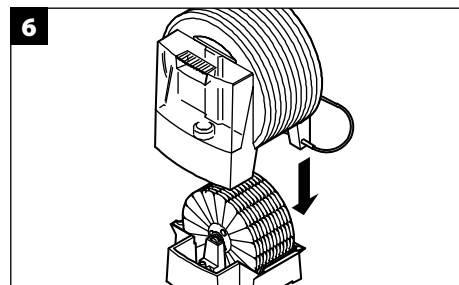
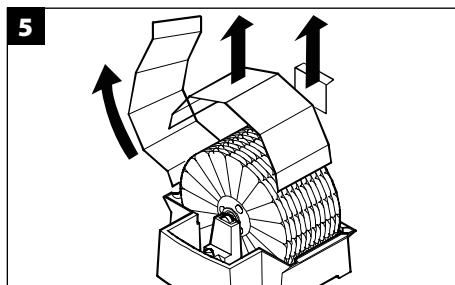
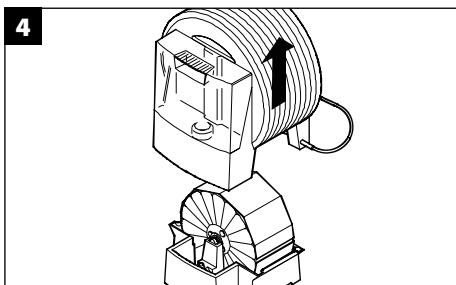
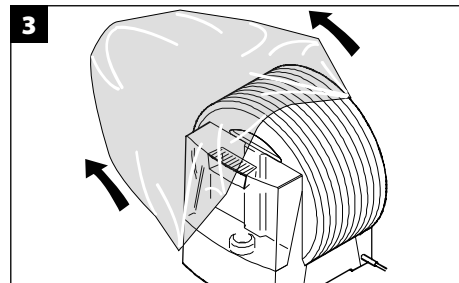
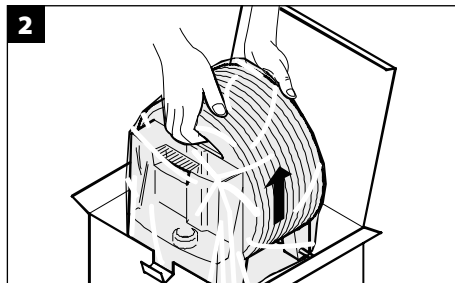
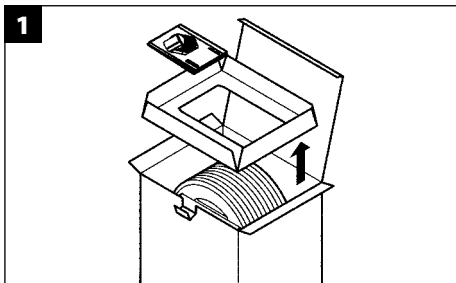

10

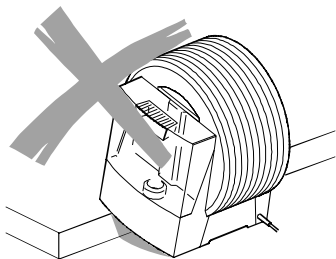

11

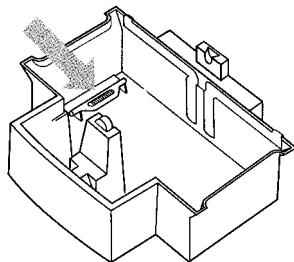

12

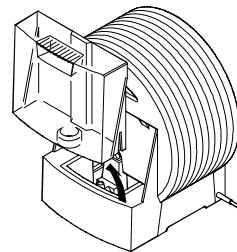

13

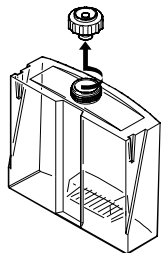

14

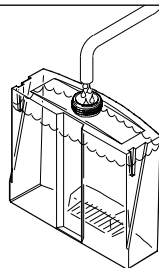

15

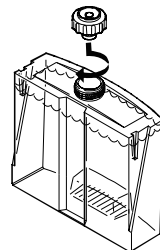

16

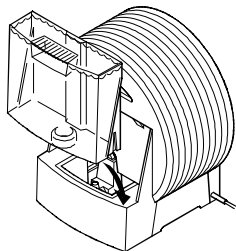

17

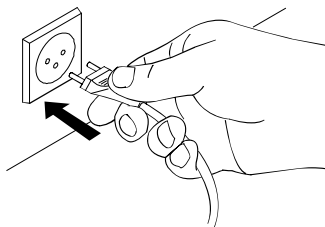

18

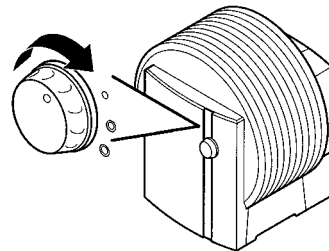

19

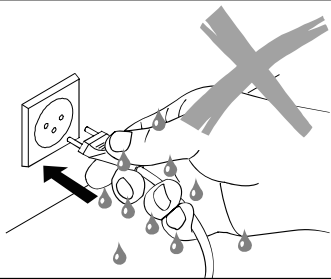

20

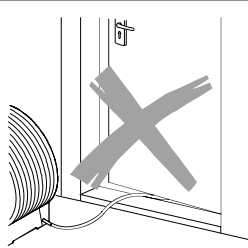

21

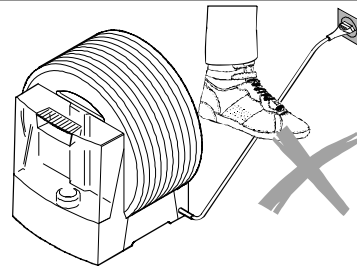

22

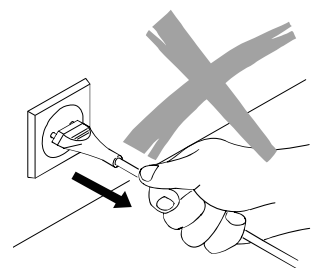

23

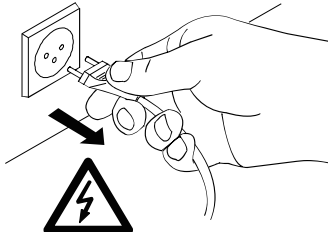

24

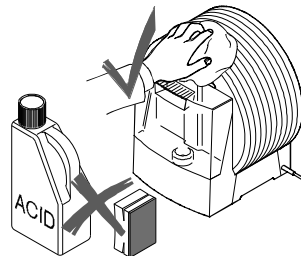

25

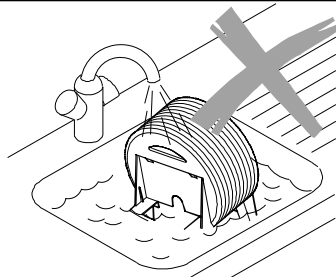

26

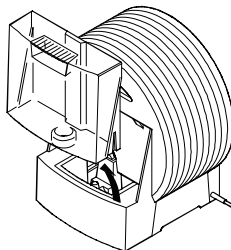

27

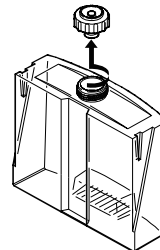

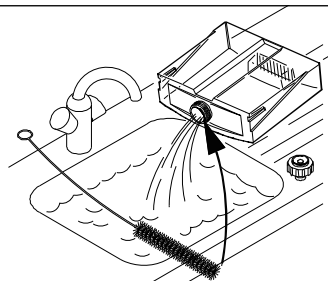
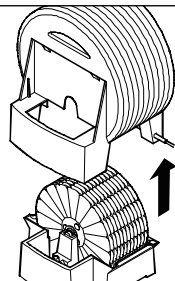
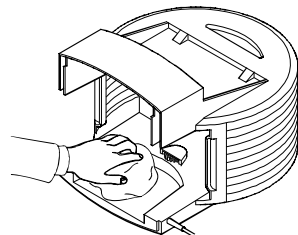
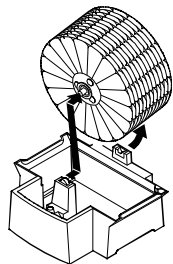
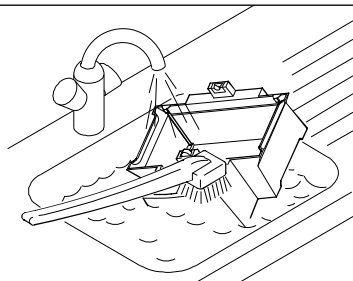
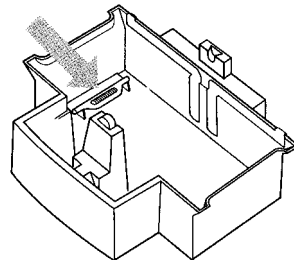
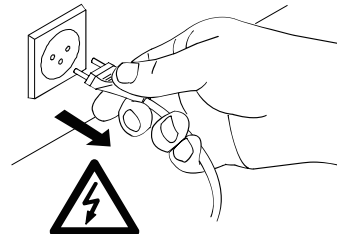
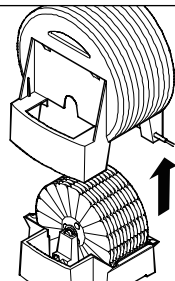
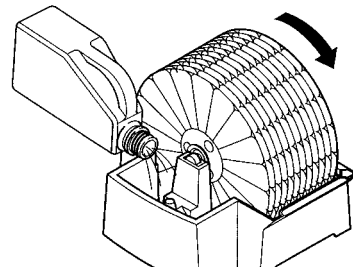
28**29****30****31****32****33****34****35****36**

37

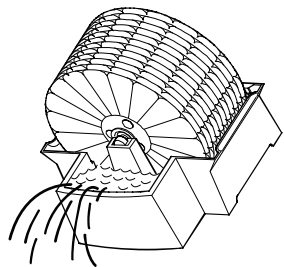

38

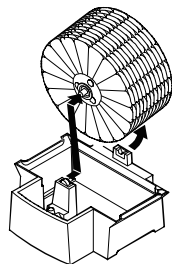

39

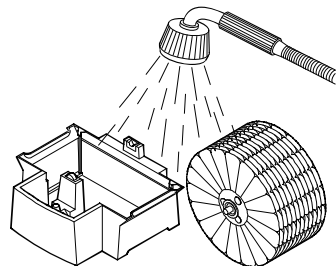

40

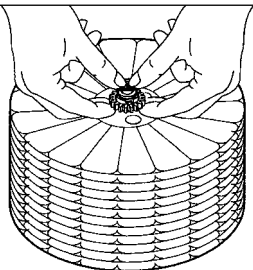

41

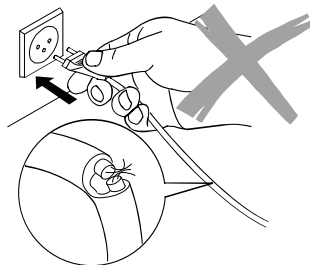

42

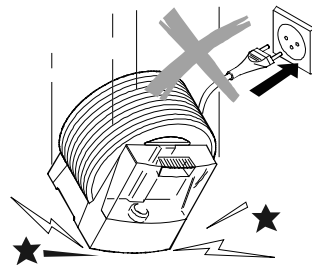

43

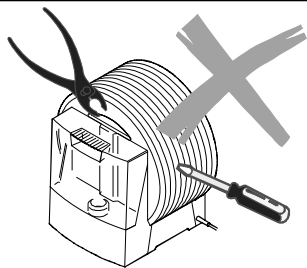

Predslov

Gratulujeme Vám k rozhodnutiu pre diskový zvlhčovač/práčku vzduchu **W1355A!**

Správne použitie:

Zariadenie je určené výhradne na čistenie a zvlhčovanie vzduchu v miestnosti.

Vedeli ste, že suchý vzduch v miestnosti

- spôsobuje vysušanie slizníc dýchacieho systému, praskanie pier a pálenie očí?
- podporuje infekcie a ochorenia dýchacieho systému?
- spôsobuje únavu a nesústredenosť?
- stresuje domáce zvieratá a izbové rastliny?
- podporuje tvorbu prachu a elektrostatického náboja syntetických tkanín, kobercov a syntetických podlahových krytín?
- poškodzuje drevený nábytok a parkety?
- rozladzuje hudobné nástroje?

Tipy pre použitie

Používanie zvlhčovača je vhodné po celý rok – čistí vzduch od prachu, pelu a iných poletujúcich nečistôt. Optimálne zvlhčuje vzduch, najmä vo vykurovacom období. Za príjemnú klímu v miestnosti sa pokladá vzdušná vlhkosť v rozpätí 40 – 60 % relatívnej vlhkosti vzduchu. Zvlhčovanie vzduchu je obzvlášť dôležité v zimnom období, ale nenahrádza pravidelné vetranie miestnosti.

Poznámka:

V návode na použitie sú obzvlášť dôležité bezpečnostné upozornenia označené týmito symbolmi:

POZOR



POZOR

Možnosť úrazu elektrickým prúdom.

Vždy odpojte zariadenie od elektrickej siete pred:

- údržbou a čistením,
- premiestňovaním zariadenia,
- nalievaním a vylieváním vody z prístroja,
- dlhším nepoužívaním prístroja.

OPATRNE



OPATRNE

Možnosť poškodenia zariadenia alebo vzniku vecných škôd, napríklad vytekajúcou vodou.

Bezpečnostné upozornenia

- Pred použitím zvlhčovača si pozorne prečítajte návod a uschovajte ho pre ďalšie použitie.
- Pripojte prístroj do elektrickej siete so striedavým prúdom. Parametre elektrickej siete sa musia zhodovať s hodnotou uvedenou na štítku (obrázok 7).
- Používajte zvlhčovač výhradne v miestnosti a dodržujte technické údaje. Používanie prístroja na iné účely ako je určené, môže vážne ohroziť zdravie a život.
- Deti si nevedomoujú nebezpečenstvo používania elektrických prístrojov, preto je potrebné venovať zvýšenú pozornosť, ak sú v blízkosti zvlhčovača (obrázok 8).
- Osoby, ktoré sa neoboznámili s obsluhou, deti a osoby pod vplyvom liekov, alkoholu alebo návykových látok nesmú obsluhovať zariadenie, alebo len pod dozorom.
- Nikdy nepoužívajte zariadenie ak je poškodené, ak je poškodený prírodný kábel (41), pri poruche, po jeho páde (42) alebo po inom poškodení prístroja.
- Používajte zariadenie len ak je kompletne zložené.
- Opravy elektrických zariadení zverte vždy kvalifikovanému servisu. Neodborná oprava môže spôsobiť užívateľovi vážne nebezpečenstvo (43).
- Vždy odpojte zariadenie od elektrickej siete pred plnením a/alebo vyprázdňovaním nádržky na vodu, pri čistení, pri premiestňovaní a/alebo pred jeho rozeberaním (23).
- Otvor pre nasávanie vzduchu musí byť vždy voľný. Na zariadenie neumiestňujte žiadne predmety (obrázok 9).
- Umiestnite zvlhčovač na suchú rovnú plochu (obrázok 10). Výrobca ani dodávateľ nezodpovedá za žiadne škody spôsobené nesprávnym umiestnením prístroja.
- Nikdy nevyťahujte sieťovú vidlicu mokrymi rukami (obrázok 19) a ani ťahaním za kábel (obrázok 22)!
- Zariadenie umiestnite tak, aby nemohlo dôjsť k jeho prevrhnutiu.
- Ak prístroj nebudete používať, odpojte od elektrickej siete.
- Elektrický kábel nesmie byť vedený pod kobercom alebo inými predmetmi (20). Prístroj umiestnite tak, aby ste nezakopli o kábel (21). Kábel neťahajte cez ostré hrany.
- Na čistenie nepoužívajte benzín, kyseliny, práškové a iné agresívne čistiace prostriedky (24), drsné hubky a podobne.

- **Elektrický časť prístroja nikdy neponárajte do vody a/alebo inej kvapaliny (25)!**
- Prístroj nepoužívajte v priestore, kde sú horľavé materiály, plyny alebo výpary. Prístroj nevystavujte dažďu a nepoužívajte ho na vlhkých miestach.
- **V prístroji NIE JE možné používať ŽIADNE vonné príslady.** Vonné príslady môžu vážne poškodiť zariadenie. Na takto poškodený prístroj sa nevzťahuje záruka!

Princíp fungovania

Diskový zvlhčovač/práčka vzduchu W1355A:

- čistí a zvlhčuje vzduch bez zvlhčovacích vložiek,
- využíva pokrokový systém na udržiavanie čistoty vody (ISS®),
- pracuje ticho v dvoch výkonových stupňoch,
- je vhodný do priestorov s plochou až do 50 m²,
- je vyrobený z veľmi kvalitných a trvanlivých materiálov.

Vo vnútri prístroja rotuje cez vodný kúpeľ 21 zvlhčovacích diskov so špeciálne tvarovaným povrchom. Ventilátorom nasávaný vzduch z miestnosti vstupuje do prístroja zhora a priúdiaci pozdĺž kotúčov, z ktorých si odoberá vlhkosť – optimálne sa nasýti vodnými parami. Súčasne je očistený od nečistôt prirodzeným spôsobom – rovnako ako sa vzduch prečistí v prírode pri daždi. Čistý a prirodzene zvlhčený vzduch vychádza zo strán prístroja.

Zvlhčovanie prebieha samoregulačným studeným odparovaním – vzduch môže prijať len určité (pre danú teplotu vzduchu primerané) množstvo vody.

Prístroj tak vytvára optimálnu úroveň vlhkosti vzduchu bez potreby dodatočnej kontroly a ovládania (výnimka: extrémny celonočný pokles teploty v miestnosti).

V závislosti na teplote v miestnosti je relatívna vlhkosť vzduchu 40 – 60 %. Odparovanie vody z prístroja je závislé na teplote miestnosti a vlhkosti vzduchu. Ak je práčka vzduchu umiestnená v blízkosti zdroja tepla (radiátor, podlahové kúrenie), odparovanie bude väčšie.

Vybalenie prístroja

- Vyberte opatrne zvlhčovač z obalu. POZOR: horná časť prístroja je len voľne položená na spodnej časti prístroja – vaničke (obrázok 1–2).
- Odstráňte plastový obal (3).
- Odstráňte **všetky** kartónové diely zo zvlhčovacích diskov, **odstráňte aj malý kartón z ozubeného kolieska (4–6)!**
- Pred pripojením zariadenia skontrolujte údaje na typovom štítku (7).
- Ak prístroj nebudete používať celoročne, odporúčame odložiť si originálny obal kvôli skladovaniu zariadenia.
- Všetky obalové materiály sú vyrobené z materiálov nezaťažujúcich prírodné prostredie a môžu byť likvidované ako bežný odpad.

Uvedenie do prevádzky

Podmienky pre čo najlepšie miesto pre umiestnenie zvlhčovača:

- Prístroj položte na dlážku alebo na rovnú, suchú plochu v miestnosti.
- Dbajte na to, aby k prístroju bol dobrý prístup a aby ste mali dostatočný priestor na jeho údržbu a čistenie.
- Pre zvýšenie zvlhčovacieho výkonu vo väčších priestoroch môžete prístroj umiestniť do blízkosti tepelného zdroja. POZOR: nesmie byť prekročená maximálna teplota 55 °C.
- Pred naplnením nádržky si prečítajte informácie v časti „**Naplnenie nádržky vodou**“ (obrázky 12 – 15).
- Nasadte nádržku na zvlhčovač (16).
- Pripojte prístroj do elektrickej siete (17) zaprite ho otočením ovládača do tichého nočného režimu alebo do bežného (18).
- Asi po 10 – 15 minútach od zapnutia sa dosiahne plný zvlhčovací výkon prístroja.
- Uistite sa, že elektrický kábel nie je zaseknutý (20). Prístroj nezapínajte, ak je poškodený prívodný kábel (41).

Popis prístroja

Horný diel

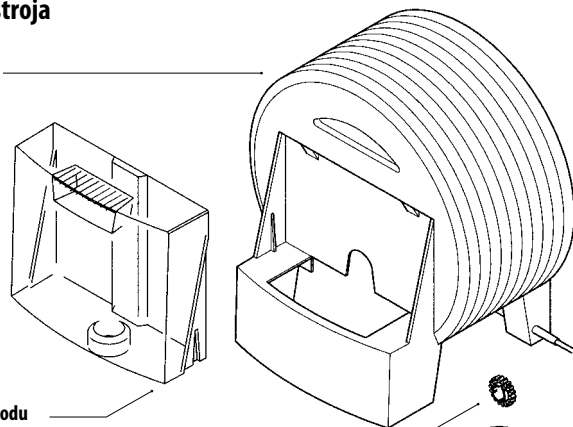

Nádržka na vodu

Ozubené koliesko zväzku diskov

Zväzok diskov (21 jednotlivých diskov)

Uzáver nádržky na vodu

Ionizačná strieborná tyčinka



Spodný diel – vanička na vodu

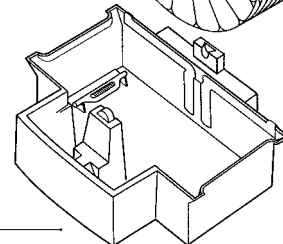

Naplnenie nádrčky vodou

 Prístroj nezapínajte, ak je nádrčka na vodu prázdna!

- Odoberte zo základne nádrčku na vodu (12).
- Uistite sa, že sa v nádrčke nenachádzajú žiadne cudzie predmety.
- Z nádrčky odmontujte uzáver (13).
- Naplňte nádrčku čerstvou studenou vodou z vodovodu (14). Skrutkový uzáver nádrčky poriadne uzavrite, aby ste zabránili vytečeniu vody z nádrčky (15). Nasadte nádrčku na spodnú časť zvlhčovača (16). Do vody nepridávajte žiadne prísady!
- Nádrčku nevystavujte tlaku, napríklad naplnením minerálnou vodou (17).
- Pripojte kábel do elektrickej siete a zapnite prístroj (18).

Zvlhčovač má zabudované vypínanie prístroja. Ak je nádrčka na vodu prázdna, prístroj sa okamžite vypne a rozsvieti sa signalizácia „Prístroj bez vody“ (viac v časti „Obsluha“),

 Nádrčku nevystavujte tlaku, napríklad naplnením minerálnou vodou alebo vodou sytenou CO₂ (sódovkou). Do vody nepridávajte žiadne vonné éterické alebo olejové prísady – **plastový materiál nádrčky sa môže zafarbiť, poškodiť alebo popraskať**. Uzáver nádrčky poriadne uzavrite, aby ste zabránili vytečeniu vody z nádrčky.

Udržiavanie čistoty vody

Ionizačná strieborná tyčinka® (ISS) využíva antimikrobiálne vlastnosti striebra a po celú sezónu zabezpečuje optimálnu čistotu vody vo všetkých zvlhčovačoch BONECO. ISS funguje okamžite ako sa dostane do kontaktu s vodou, a aj pri vypnutom prístroji. Ionizačná tyčinka je určená výhradne pre použitie vo zvlhčovačoch. Na obrázku 11 je zobrazené umiestnenie ISS v zvlhčovači.

Etiketa s údajom o výmene ISS

Na zadnej strane vrchného dielu zvlhčovača sa nachádza štandardne nachádza etiketa o časovom údajom pre výmenu Ionizačnej striebornej tyčinky®. Aby ste okamžite vedeli, kedy ste začali používať ISS, jednoducho na etikete krížikom označte mesiac a zapíšete rok.



Ovládanie W1355A

A) Otočný spínač – zapnutie

Pripojte zariadenie do elektrickej siete a prepnite otočný spínač smerom doprava (A) do polohy (C) (tichý nočný režim) alebo do polohy (D) (bežná denná prevádzka). Prístroj vypnete otočením spínača smerom doľava do polohy (B).

B) Vypnutie

Zariadenie vypnete prepnutím otočného spínača do polohy (B).

C) Nočná prevádzka

Prepnutím otočného spínača do polohy (C) zvolíte nočnú prevádzku. Prístroj pracuje výnimočne ticho.

D) Bežná prevádzka

Prepnutím otočného spínača do polohy (D) zvolíte bežnú dennú prevádzku. Prístroj podáva maximálny možný zvlhčovací výkon.

E) Signalizácia prevádzky

Keď je zariadenie v prevádzke, svieti zelená (LED) kontrolka (E). Pri nízkej hladine vody sa prístroj automaticky vypne a (LED) kontrolka (E) sa rozsvieti na červeno. Po doplnení vody sa prístroj automaticky uvedie do prevádzky.

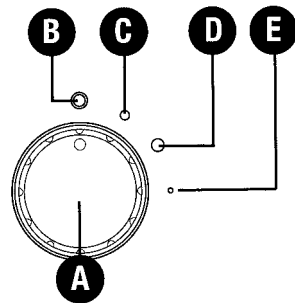

Automatické vypnutie pri stave „Prístroj bez vody“

Priehľadná nádržka umožňuje sledovanie stavu hladiny vody v nádržke. Navyše sa pri vyprázdnení nádržky rozsvieti (LED) kontrolka na červeno.

UPOZORNENIE: Prístroj sa tiež automaticky vypne pri odobratí horného dielu zvlhčovača zo spodného dielu (vaničky). Aj v tomto stave sa (LED) kontrolka prepne zo zelenej na červeno. Až po znovunasadení horného dielu na spodný sa kontrolke prepne z červenej na zelenú a prístroj pokračuje v prevádzke.

Čistenie a starostlivosť



Pred čistením bezpodmienečne vypnite prístroj a odpojte ho od elektrickej siete (23)!

- **Pravidelné čistenie je dôležitým predpokladom hygienickej a bezporuchovej prevádzky.**
- **Čistenie prístroja je technicky nenáročné a nevyžaduje použitie žiadneho náradia (skrutkovače a podobne).**
- **Nikdy neponárajte celý prístroj do vody a/alebo inej kvapaliny (25)!**
- Ak sa prístroj nepoužíval sa dlhšie ako jeden týždeň a bola v ňom voda, je bezpodmienečne nutné z neho úplne vyliat vodu a vyčistiť ho.

Doporučené intervaly pre čistenie

Doporučené intervaly čistenia sú závislé od kvality a čistoty vzduchu a vody a tiež od doby prevádzky zariadenia. Ľahké zavápnenie zvlhčovacích diskov zvyšuje zvlhčovací účinok!

- **1–2 krát ročne** očistite kryt zariadenia a ventilátor,
- **každé 2 týždne** nádržku na vodu a základňu (vaničku),
- **každé 4 týždne** zvlhčovacie disky.

Čistenie krytu prístroja

- Odoberte horný diel prístroja (obrázok 29) a vyčistite vnútro 1 až 2 krát za rok navlhčenou utierkou (30).

Čistenie nádržky na vodu a základne (každé 2 týždne)

- Odpojte prístroj od elektrickej siete (34).
- Odoberte zo zvlhčovača nádržku na vodu, odskrutkujte uzáver nádržky a nádržku umyte (obrázky 26 až 28).
- Odoberte vrchný diel s elektronikou (35) a vyberte zo základne ionizačnú striebornú tyčinku® (33).
- Vlejte odvápnovací prostriedok (CalcOff) do základne naplnenej vodou a nechajte pôsobiť. Zvlhčovacie disky niekoľkokrát ručne pootočte (obrázok 36).
- Zo základne (vaničky) vylejte vodu (37), vyberte zväzok zvlhčovacích diskov (38) a všetky časti dôkladne opláchnite vodou (39).
- Usadeniny zo základne (z vaničky) odstráňte plastovou kefkou a bežným čistiacim prostriedkom (32).

Čistenie jednotlivých zvlhčovacích diskov (každé 4 týždne)

Silne znečistené disky treba od povlaku umyť jednotlivo. Na umytie používajte bežný čistiaci prostriedok na riad alebo BONECO CalcOFF. **Zvlhčovacie disky nie sú odolné proti chemickým čistiacim prostriedkom, nepoužívajte preto benzín, pevné alebo práškové prostriedky, ktoré by mohli poškodiť povrch plastu.**

Rozmontovanie zväzku diskov:

Položte diskovú časť ozubeným kolieskom navrch (40). Z oboch strán ozubeného kolieska siahnite (2 prstami na každej strane) na ozubené koliesko a zatlačte súčasne oboma palcami do strednej časti nápravy. Na prekonanie odporu zaistovacích svoriek ozubeného kolieska je potrebné vyvinúť krátke silné stlačenie. Odoberte uvoľnené ozubené koliesko z osky.

Teraz môžete 3 zasunutými prstami do otvoru zvlhčovacieho disku odobrať disk z osky bez nebezpečenstva jeho poškodenia.

Pri skladaní diskov použite obrátený postup. Zväzok diskov je možné poskladať iba v jedinej správnej pozícii.

Uskladnenie prístroja pri dlhodobom nepoužívaní

Vyprázdniť nádržku na vodu. Zariadenie vyčistíte podľa vyššie spomínaného návodu, potom ho nechajte úplne vysušiť. Uzáver nádržky na vodu (zásobníka) **skladujte oddelene**, aby ste zabránili poškodeniu tesnenia uzáveru. Prístroj zabalte (najlepšie do originálneho obalu) a odložte na suché, nie príliš horúce miesto.

Likvidácia použitého zariadenia

Použitú opotrebované zariadenie odovzdajte predajcovi na odbornú ekologickú likvidáciu. O ďalších zberných miestach sa informujte na príslušnom miestnom úrade alebo v zberni odpadu.

Náhradné diely

Zobrazené časti prístroja môžete získať ako náhradné diely u vášho predajcu alebo v odbornom servise a môžete sami si ich v prístroji vymeniť. Pri výmene používajte iba originálne náhradné diely.

- nádržka na vodu – zásobník
- uzáver nádržky
- jednotlivé zvlhčovacie disky
- ozubené zaistovacie koliesko
- ionizačná strieborná tyčinka
- spodný diel (vanička)



Všetky opravy musia byť zverené odbornému servisu (43)! To platí aj v prípade poškodeného napájacieho kábla (41).

nádržka na vodu (zásobník)

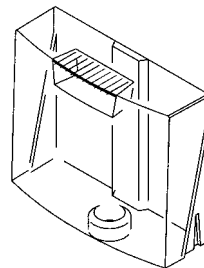

uzáver nádržky



ozubené zaistovacie koliesko



ionizačná strieborná tyčinka



jednotlivé zvlhčovacie disky

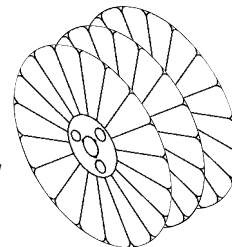

spodný diel (vanička)

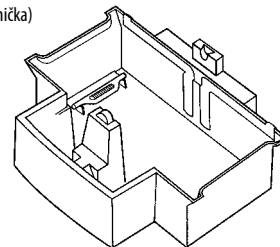

Záruka

Záručné podmienky sú upravené príslušným zákonom.

- Obráťte sa s dôverou na Vášho odborného predajcu, ak sa na zariadení napriek kontrole kvality vyskytne akýkoľvek nedostatok.
- Pri uplatnení záruky je potrebné preukázať sa úplne vyplneným záručným listom a priložiť doklad o kúpe (kópiu).

Zákonné upozornenie

Zariadenie je certifikované podľa noriem Európskej únie (CE) a zodpovedajúcim smerniciam

- 2006/95/ES o elektrickej bezpečnosti
- 2004/108/ES o elektromagnetickej kompatibilitie
- 2002/95/ES o obmedzení používania určitých nebezpečných látok v elektrických a elektronických zariadeniach
- 2002/96/EHS o odpade z elektrických a elektronických zariadení

Technické zmeny vyhradené. Návod je chránený autorským zákonom.

Technické údaje: Boneco W1355A

Napájanie	230 V \approx / 50 Hz
Príkon	9 / 15 W
Vydané množstvo vody	do 300 g/h
Určený pre priestory	do 50 m ² / 125 m ³
Objem zásobníkov	7 litrov
Rozmery	380 × 320 × 425 mm
Hmotnosť (prázdny prístroj)	6 kg
Hlučnosť	menej ako 25 dB (A)
Dodávané príslušenstvo	A7017 Ionizačná strieborná tyčinka® (ISS)
Odporúčané príslušenstvo	A7417 CalcOff odvápnovací prostriedok

Deklarovaná hodnota emisie hluku tohto spotrebiča je **menej ako 25 dB(A)** pri stupni I, čo predstavuje hladinu A akustického výkonu vzhľadom na referenčný akustický výkon 1 pW.

Odstránenie porúch

Skôr než zavoláte odborný servis, preverte si, či chybu zariadenia môžete odstrániť sami.

Prejav	Možná príčina	Čo robiť
Zariadenie nefunguje.	Sieťová vidlica nie je zapojená. Spínač je v polohe «0».	Zapojte sieťovú vidlicu do elektrickej siete Prepnite spínač do polohy pre stupeň I, II.
Z prístroja vychádzajú škripavé zvuky.	Zväzok zvlhčovacích diskov nie je správne umiestnený v základni. Pokrivené zvlhčovacie disky.	Nasadte správne zväzok diskov na základňu. Vymeňte pokrivené zvlhčovacie disky za nové.
Prístroj nezvlhčuje.	Zväzok zvlhčovacích diskov nie je správne umiestnený v základni. V základni nie je voda.	Nasadte správne zväzok diskov na základňu. Doplňte vodu do nádržky na vodu.
Prevádzková (LED) kontrolka svieti na červeno	Nízka hladina vody	Doplňte vodu do nádržky na vodu.

BONECO

healthy air



Dobráklíma, s.r.o, Kutlíkova 17, (Budova TECHNOPOL), Bratislava 852 50, info@dobraklima.sk, +421 917 911 845
