

Aero HG

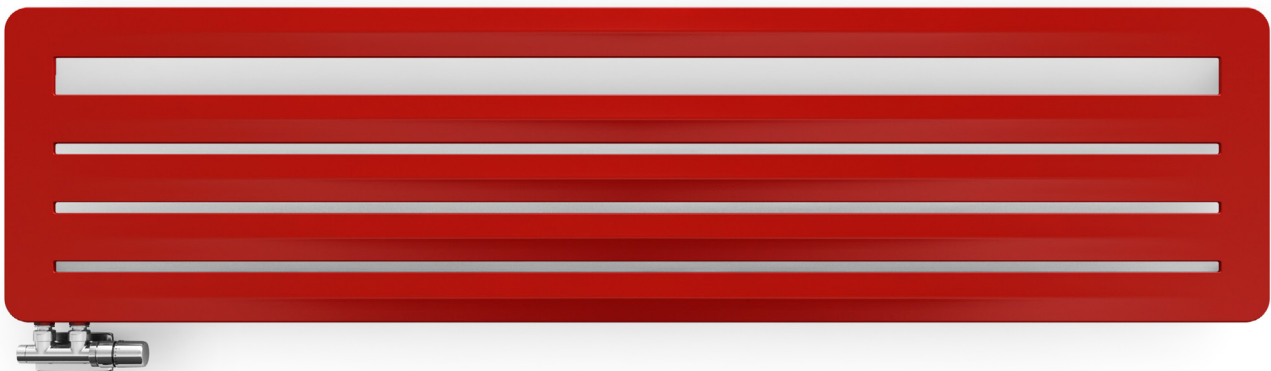

Farben
im Preis



Aero HG 455↓ × 1800↔ YL
Farbe: RAL 3028

Anschlussgarnitur: Set Thermostat Verbunddeckventil, links, Chrom
Abdeckblende, Chrom



TERMA
SINCE 1990

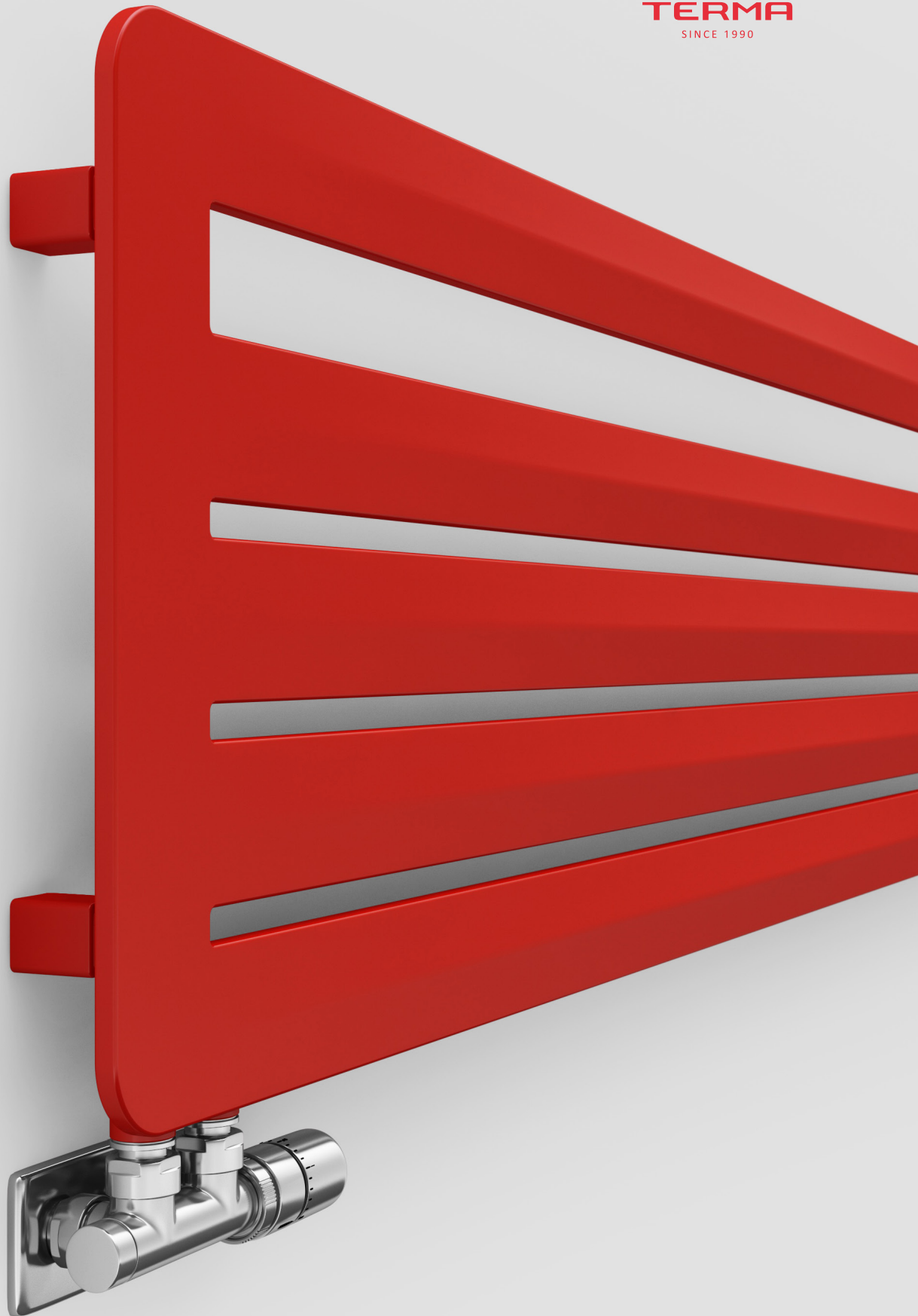

Standard Anschlussstypen:

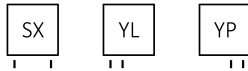

Optionale Anschlussstypen:

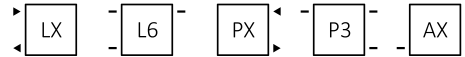

Verfügbare Größen:

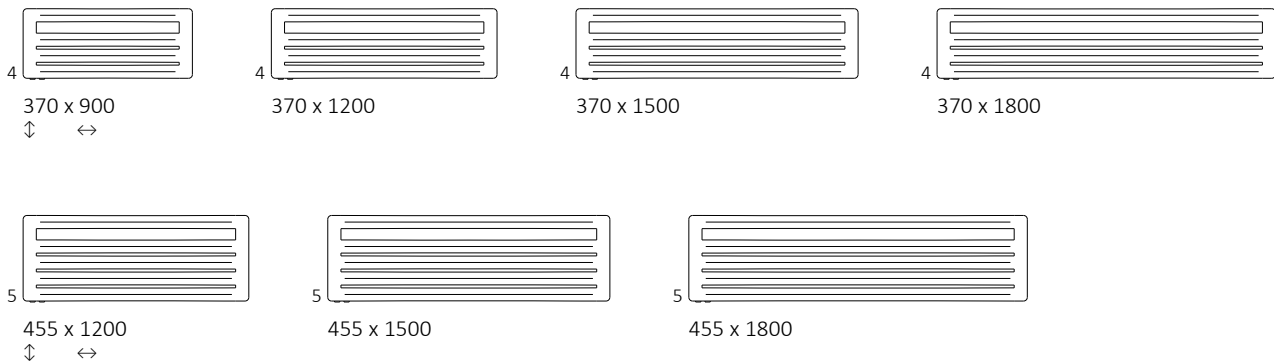

Technische Daten:

Betriebsdruck: 700 kPa

Maximale Betriebstemperatur: 95°C

| A ↓ [mm] | B ↔ [mm] | C1 [mm] | C2 [mm] | 75/65/20°C [W] | 55/45/20°C [W] | D [mm] | E [mm] | F [mm] | H [dm³] | G [kg] | Artikelnummer <small>Konfigurationscode s. 5</small> |
|-------------|-------------|------------|------------|-------------------|-------------------|-----------|-----------|-----------|------------|-----------|---|
| 370 | 900 | 50 | 830 | 290 | 160 | 830 | 215 | 77,5 | 3,25 | 8,97 | WGARG037090 |
| 370 | 1200 | 50 | 1130 | 388 | 214 | 1130 | 215 | 77,5 | 4,57 | 11,88 | WGARG037120 |
| 370 | 1500 | 50 | 1430 | 485 | 267 | 1430 | 215 | 77,5 | 5,90 | 14,79 | WGARG037150 |
| 370 | 1800 | 50 | 1730 | 582 | 320 | 1730 | 215 | 77,5 | 7,22 | 17,70 | WGARG037180 |
| 455 | 1200 | 50 | 1130 | 480 | 265 | 1130 | 300 | 77,5 | 5,72 | 14,87 | WGARG045120 |
| 455 | 1500 | 50 | 1430 | 600 | 330 | 1430 | 300 | 77,5 | 7,37 | 18,51 | WGARG045150 |
| 455 | 1800 | 50 | 1730 | 720 | 396 | 1730 | 300 | 77,5 | 9,03 | 22,15 | WGARG045180 |

Technische Zeichnung:

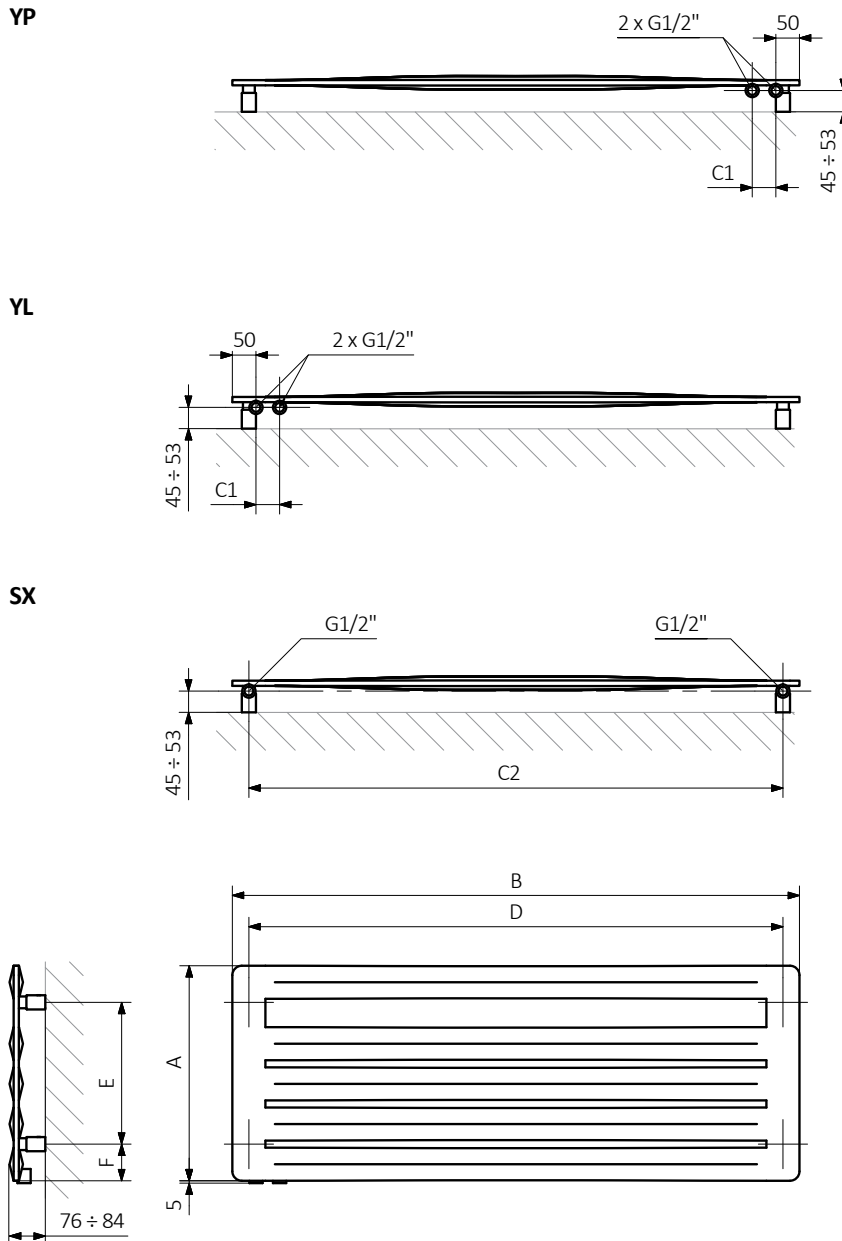

A – Höhe B – Breite C1-C5 – Anschlussabstand D – horizontaler Wandhalterungsabstand E – Vertikaler Wandhalterungsabstand F – Abstand von der Achse der unteren Wandhalterung bis Unterkante des Kollektors

Rohr:

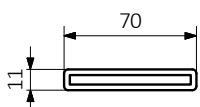



Die Tabellen auf den technischen Produkt-Datenblättern stellen Artikelnummern dar, welche die grundlegenden Informationen über die Produkte enthalten. Um die Eigenschaften eines Produktes zu präzisieren muss der Produktcode um einen Konfigurationscode ergänzt werden. Der Konfigurationscode muss nach dem Produktcode geschrieben werden, wie in nachfolgendem Beispiel:

Aufbau des Konfigurationscodes für Wasser-Heizkörper

WGARG037090

K916SX

ARTIKELNUMMER
(dargestellt in der Tabelle auf der
Seite des Produktes)

KONFIGURATIONSCODE
(von Hand zu ergänzen)

Konfiguration

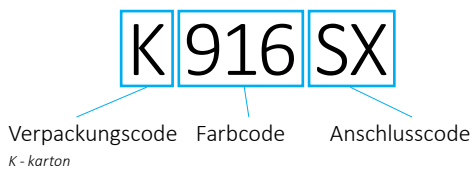

Epoxid-Grundierung

E - Der Code für die Epoxid-Grundierung steht an der Stelle für Nichtstandard-Codes.

WGARG037090 K916SX **E** — *Nichtstandard-Codes*



Legende



Der Heizkörper ist auch als Wasserversion erhältlich.



Der Heizkörper ermöglicht den Anschluss an die Zentralheizungsanlage und den Anschluss einer elektrischen Heizpatrone.



Der Heizkörper ist in einer Elektroversion, befüllt mit einem Heizmedium und mit einer Heizpatrone ausgerüstet, erhältlich. Das Produkt ist werksseitig vorgetestet und einsatzbereit.



Standardvarianten der Anschlussstypen. Das Symbol zeigt wie Zu- und Rücklauf angeschlossen werden müssen sowie den Anschluss für den Thermostatkopf und die Heizpatrone, falls die Möglichkeit für die Montage besteht.



Empfohlene Leistung des Heizstabs für Elektro- und Wasser-/Elektroheizkörper.



Gewicht.



Kapazität.



Der Heizkörper ist auch in Chrom erhältlich.



Auswahl einer Farbe ohne zusätzliche Kosten.