

# POC 2

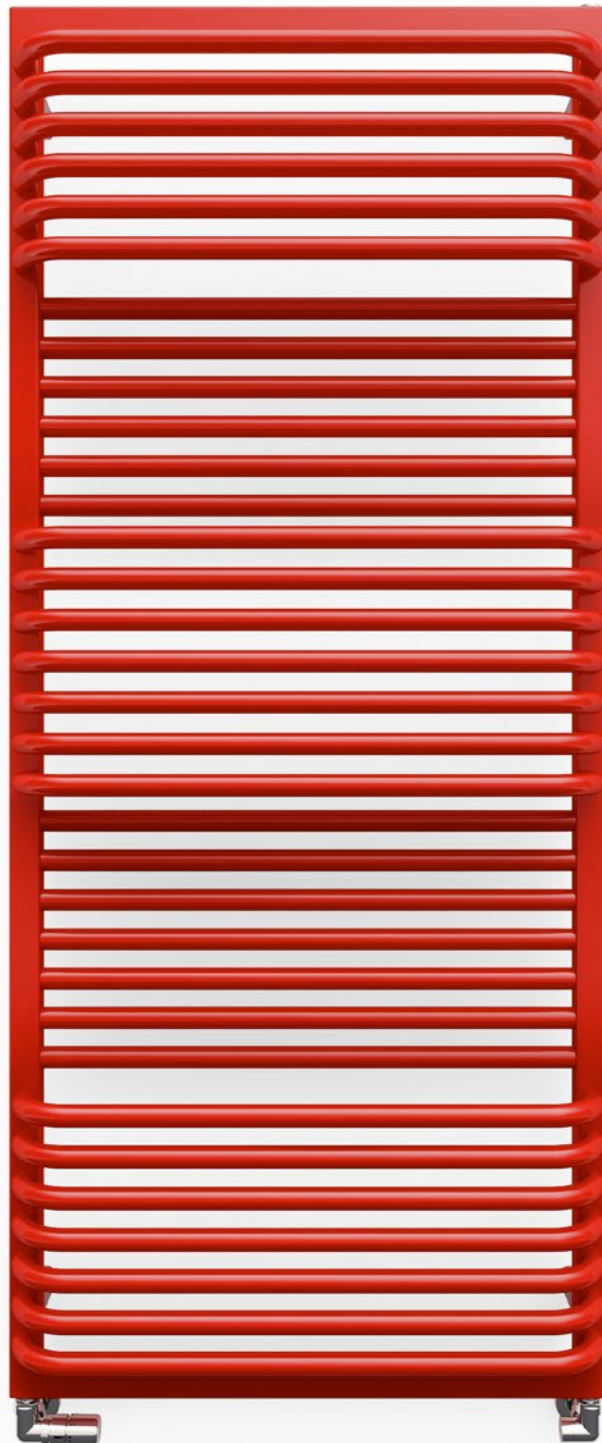

**POC 2** 1400↓ × 600↔ SX  
Farbe: RAL 3020

Anschlussgarnitur: Set Winkeleck-Thermostatventil, links, Chrom  
Set einteilige Blende, Chrom



**TERMA**  
SINCE 1950



# POC 2



## Standard Anschlussstypen:

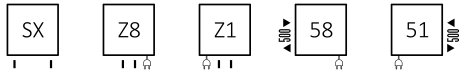

Elektroheizkörper:

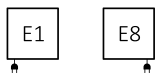

## Optionale Anschlussstypen:

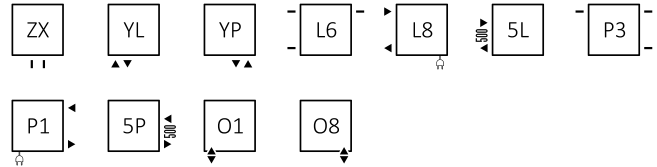

## Technische Daten:

Betriebsdruck: 1000 kPa

Maximale Betriebstemperatur: 95°C

A [mm]	B [mm]	C1 [mm]	C2 [mm]	C5 [mm]	75/65/20°C [W]	55/45/20°C [W]	☉ [W]	D [mm]	E [mm]	F [mm]	☒ [dm³]	☒ [kg]	Artikelnummer <small>Konfigurationscode s. 7</small>
600	450	50	420	500	308	167	300	420	420	90	3,19	6,48	WGZUL060045
600	500	50	470	500	342	185	400	470	420	90	3,45	7,05	WGZUL060050
600	600	50	570	500	410	222	400	570	420	90	3,99	8,19	WGZUL060060
840	450	50	420	500	443	239	400	420	660	90	4,29	8,76	WGZUL084045
840	500	50	470	500	493	266	600	470	660	90	4,64	9,53	WGZUL084050
840	600	50	570	500	590	318	600	570	660	90	5,36	11,07	WGZUL084060
840	700	50	670	500	690	372	800	670	660	90	6,07	12,60	WGZUL084070
1040	450	50	420	500	556	299	600	420	860	90	5,26	10,80	WGZUL104045
1040	500	50	470	500	618	332	600	470	860	90	5,70	11,73	WGZUL104050
1040	600	50	570	500	743	399	800	570	860	90	6,56	13,61	WGZUL104060
1040	700	50	670	500	866	465	800	670	860	90	7,42	15,48	WGZUL104070
1240	450	50	420	500	669	359	800	420	1060	90	6,19	12,72	WGZUL124045
1240	500	50	470	500	744	399	800	470	1060	90	6,70	13,82	WGZUL124050
1240	600	50	570	500	893	479	1000	570	1060	90	7,71	16,03	WGZUL124060
1240	700	50	670	500	1041	559	1000	670	1060	90	8,72	18,23	WGZUL124070
1400	500	50	470	500	844	452	800	470	1220	90	7,53	15,57	WGZUL140050
1400	600	50	570	500	1013	543	1000	570	1220	90	8,66	18,05	WGZUL140060
1400	700	50	670	500	1182	633	1200	670	1220	90	9,79	20,52	WGZUL140070

# POC 2



## Verfügbare Größen:

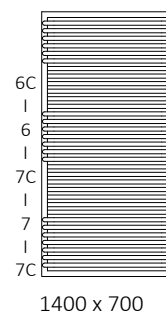
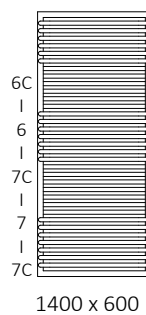
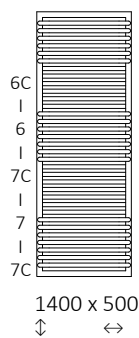
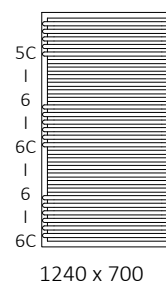
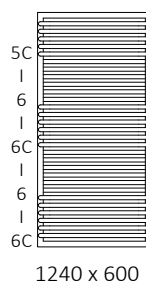
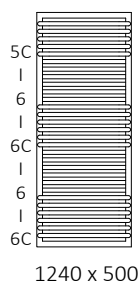
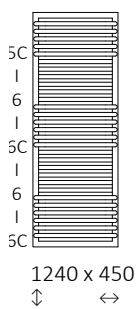
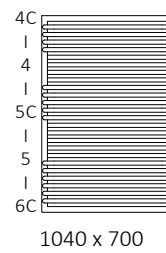
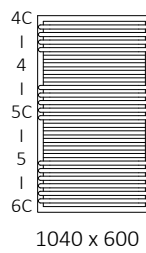
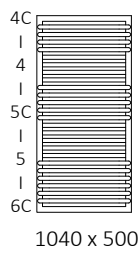
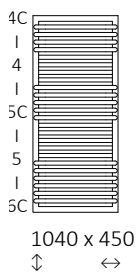
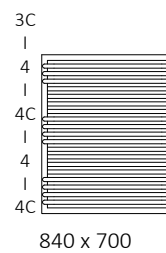
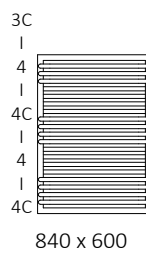
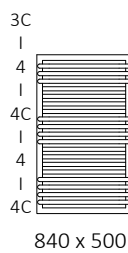
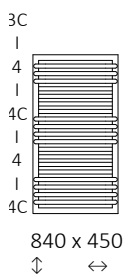
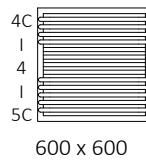
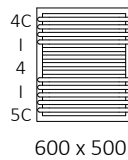
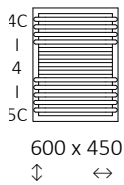



## Technische Zeichnung:

**SX**

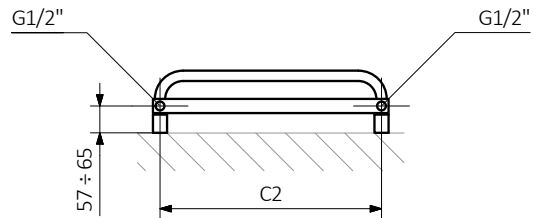

**51**

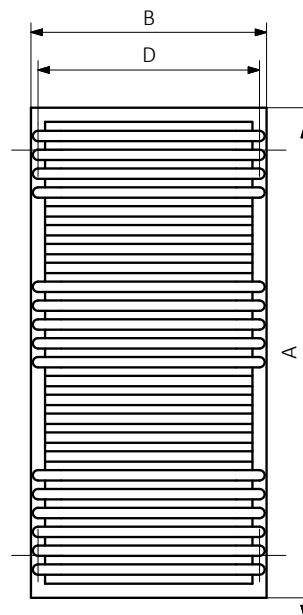
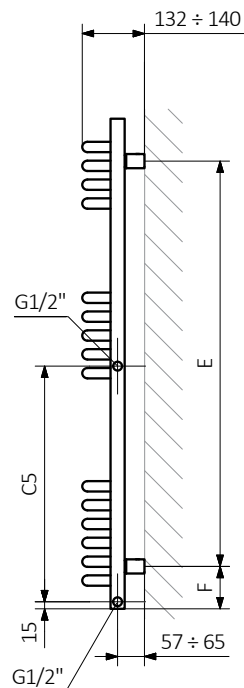
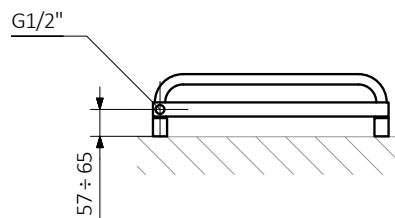

A – Höhe B – Breite C1-C5 – Anschlussabstand D – horizontaler Wandhalterungsabstand E – Vertikaler Wandhalterungsabstand F – Abstand von der Achse der unteren Wandhalterung bis Unterkante des Kollektors

**Kollektor:**

**Rohr:**

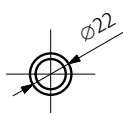
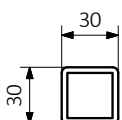



## Technische Zeichnung:

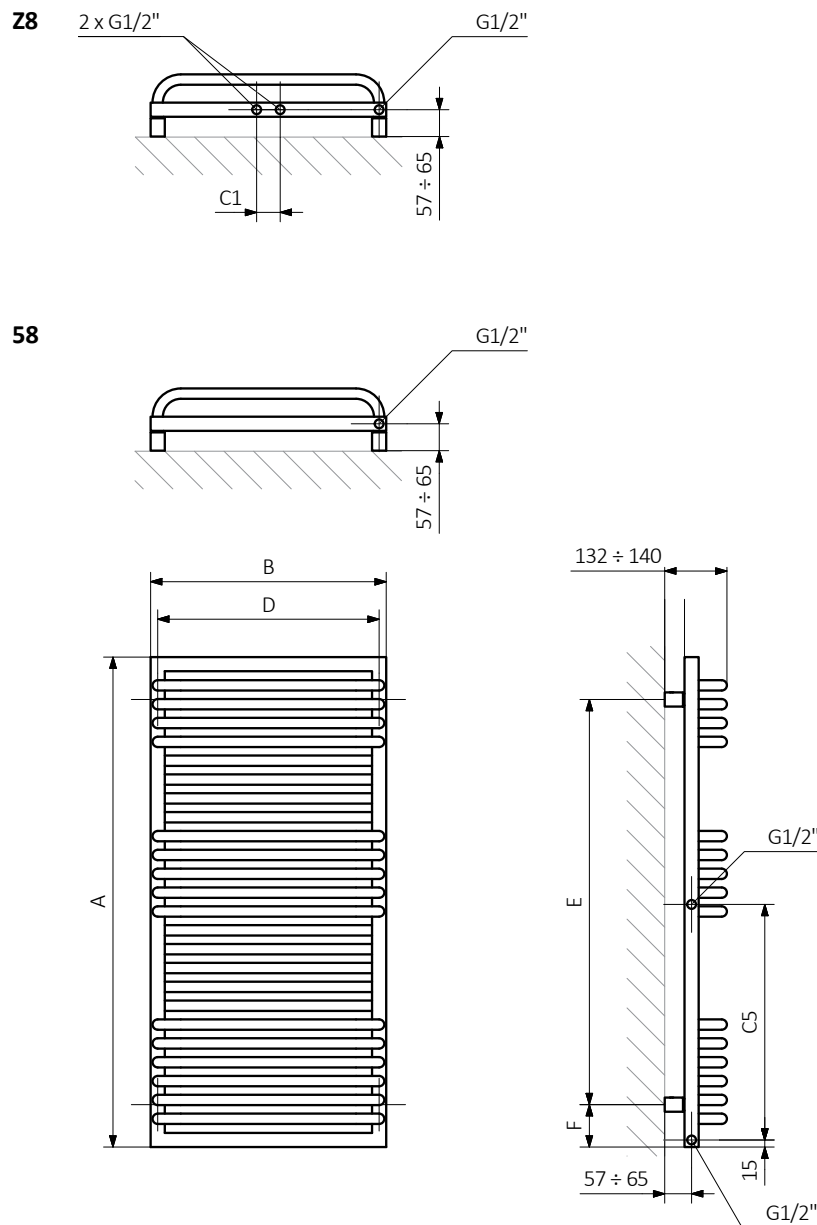

A – Höhe B – Breite C1-C5 – Anschlussabstand D – horizontaler Wandhalterungsabstand E – Vertikaler Wandhalterungsabstand F – Abstand von der Achse der unteren Wandhalterung bis Unterkante des Kollektors

**Kollektor:**

**Rohr:**

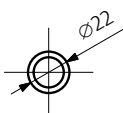
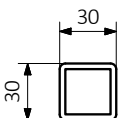



Die Tabellen auf den technischen Produkt-Datenblättern stellen Artikelnummern dar, welche die grundlegenden Informationen über die Produkte enthalten. Um die Eigenschaften eines Produktes zu präzisieren muss der Produktcode um einen Konfigurationscode ergänzt werden. Der Konfigurationscode muss nach dem Produktcode geschrieben werden, wie in nachfolgendem Beispiel:

## Aufbau des Konfigurationscodes für Wasser-Heizkörper

WGZUL060045

K916SX

ARTIKELNUMMER  
(dargestellt in der Tabelle auf der Seite des Produktes)

KONFIGURATIONSCODE  
(von Hand zu ergänzen)

### Konfiguration

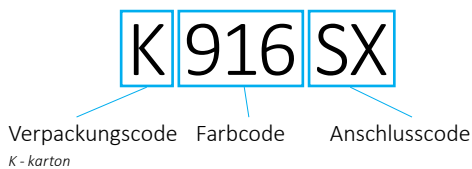

## Aufbau des Konfigurationscodes für ElektroHeizkörper mit Heizmedium.

WLZUL060045

K916E1DRYM

ARTIKELNUMMER  
(dargestellt in der Tabelle auf der Seite des Produktes)

KONFIGURATIONSCODE  
(von Hand zu ergänzen)

### Konfiguration

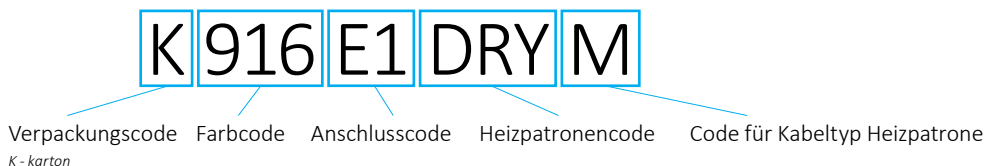

## Epoxid-Grundierung

**E** – Der Code für die Epoxid-Grundierung steht an der Stelle für Nichtstandard-Codes.

WGZUL060045 K916SX **E** — Nichtstandard-Codes

# POC 2



## Legende



Der Heizkörper ist auch als Wasserversion erhältlich.



Der Heizkörper ermöglicht den Anschluss an die Zentralheizungsanlage und den Anschluss einer elektrischen Heizpatrone.



Der Heizkörper ist in einer Elektroversion, befüllt mit einem Heizmedium und mit einer Heizpatrone ausgerüstet, erhältlich. Das Produkt ist werksseitig vorgetestet und einsatzbereit.



Standardvarianten der Anschlussstypen. Das Symbol zeigt wie Zu- und Rücklauf angeschlossen werden müssen sowie den Anschluss für den Thermostatkopf und die Heizpatrone, falls die Möglichkeit für die Montage besteht.



Empfohlene Leistung des Heizstabs für Elektro- und Wasser-/Elektroheizkörper.



Gewicht.



Kapazität.



Der Heizkörper ist auch in Chrom erhältlich.



Auswahl einer Farbe ohne zusätzliche Kosten.