

Triga

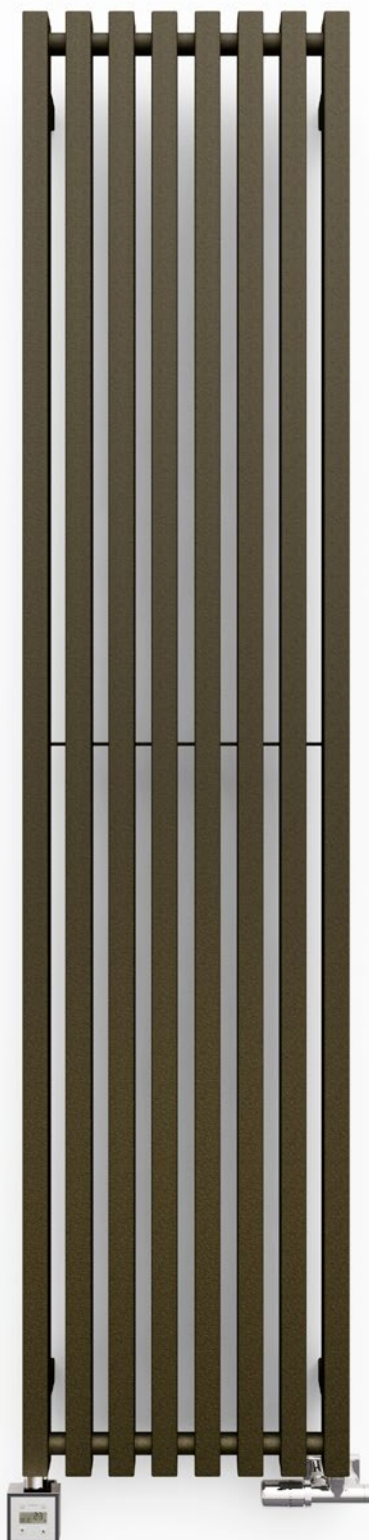

Farben
im Preis

TERMA
SINCE 1990



Triga 1900↓ × 380↔ SX
Farbe: Van Gogh

Anschlussgarnitur: Lanzen-Thermostatverbunddeckventil rechts, Chrom
Abdeckblende, Chrom
Heizpatrone KTX 3, Chrom



TERMA
SINCE 1990





Standard Anschlussstypen:

A \updownarrow 560÷1900:

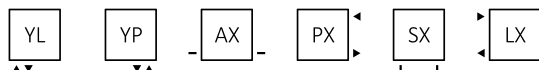

A \updownarrow 560÷610:

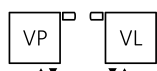

A \updownarrow 900÷1900:

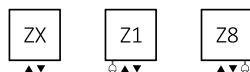

Optionale Anschlussstypen:

A \updownarrow 560÷1900:

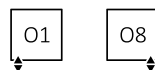

A \updownarrow 560÷610:

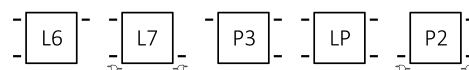
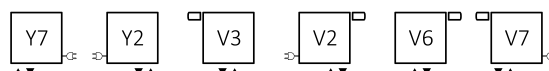

A \updownarrow 900÷1900:

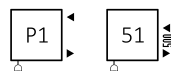
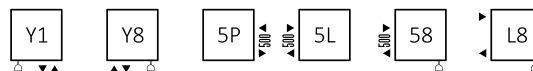



Farben
im Preis

Verfügbare Größen:

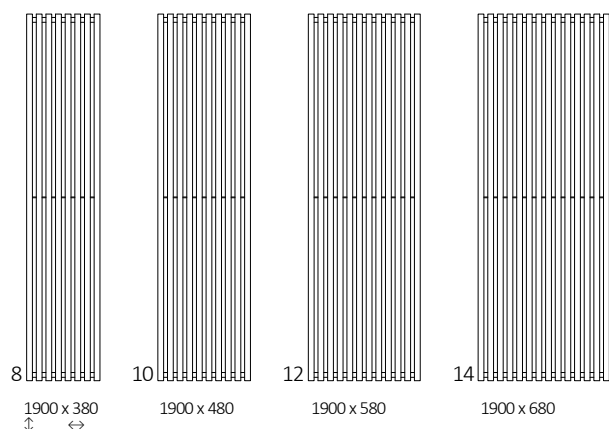
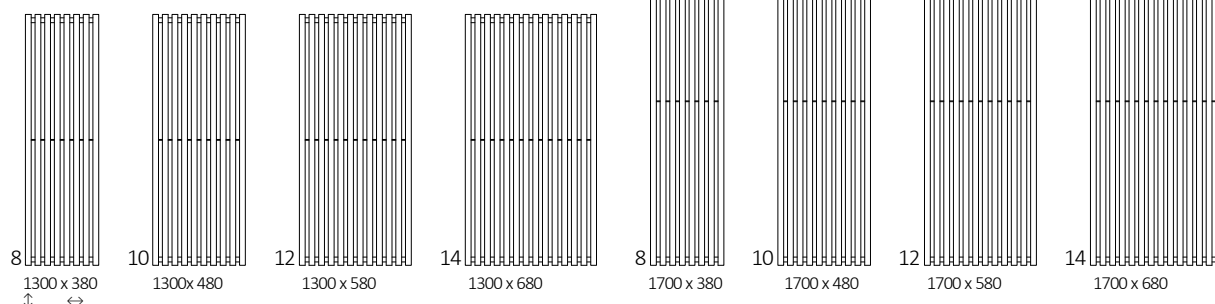
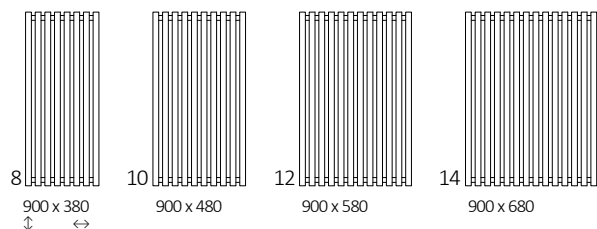
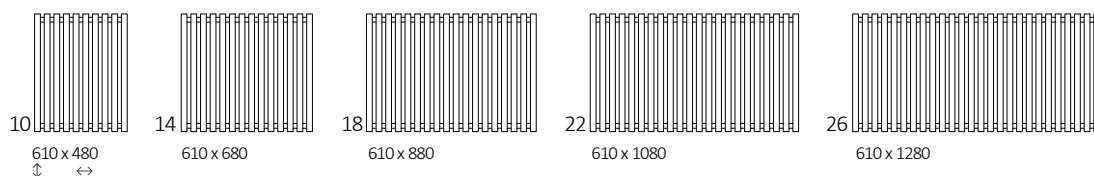
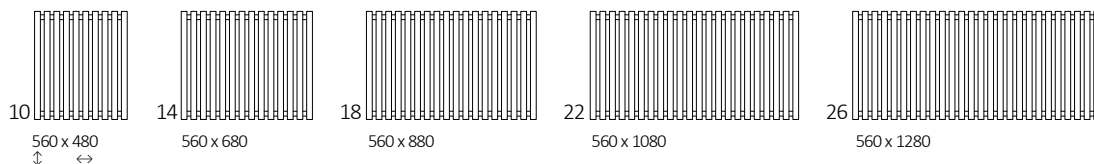





Technische Daten:

Betriebsdruck: 800 kPa

Maximale Betriebstemperatur: 95°C

A ↓ [mm]	B ↔ [mm]	C1 [mm]	75/65/20°C [W]	55/45/20°C [W]	 [W]	D [mm]	E [mm]	F [mm]	H [dm³]	 [kg]	Artikelnummer <small>Kody konfiguracji s. 8</small>
560	480	50	356	192	400	450	380	90	5,72	10,14	WGTRG056048
560	680	50	504	272	600	650	380	90	8,01	14,25	WGTRG056068
560	880	50	652	352	600	850	380	90	10,31	18,36	WGTRG056088
560	1080	50	800	431	800	1050	380	90	12,60	22,47	WGTRG056108
560	1280	50	948	511	1000	1250	380	90	14,90	26,58	WGTRG056128
610	480	50	391	210	400	450	430	90	6,22	10,93	WGTRG061048
610	680	50	554	298	600	650	430	90	8,71	15,36	WGTRG061068
610	880	50	717	385	800	850	430	90	11,21	19,79	WGTRG061088
610	1080	50	880	473	800	1050	430	90	13,70	24,22	WGTRG061108
610	1280	50	1043	560	1000	1250	430	90	16,19	28,65	WGTRG061128
900	380	50	459	242	400	350	720	90	7,29	12,40	WGTRG090038
900	480	50	580	306	600	450	720	90	9,11	15,54	WGTRG090048
900	580	50	701	370	800	550	720	90	10,94	18,67	WGTRG090058
900	680	50	821	433	800	650	720	90	12,76	21,81	WGTRG090068
1300	380	50	652	339	600	350	1120	90	10,48	17,48	WGTRG130038
1300	480	50	824	429	800	450	1120	90	13,10	21,89	WGTRG130048
1300	580	50	996	518	1000	550	1120	90	15,72	26,30	WGTRG130058
1300	680	50	1168	608	1200	650	1120	90	18,34	30,70	WGTRG130068
1700	380	50	850	437	800	350	1520	90	13,67	22,57	WGTRG170038
1700	480	50	1074	552	1000	450	1520	90	17,09	28,24	WGTRG170048
1700	580	50	1298	667	1200	550	1520	90	20,51	33,92	WGTRG170058
1700	680	50	1521	781	1500	650	1520	90	23,93	39,60	WGTRG170068
1900	380	50	961	492	1000	350	1720	90	15,26	25,11	WGTRG190038
1900	480	50	1202	615	1200	450	1720	90	19,08	31,42	WGTRG190048
1900	580	50	1442	737	1500	550	1720	90	22,90	37,73	WGTRG190058
1900	680	50	1682	860	1500	650	1720	90	26,72	44,04	WGTRG190068



Technische Zeichnung:

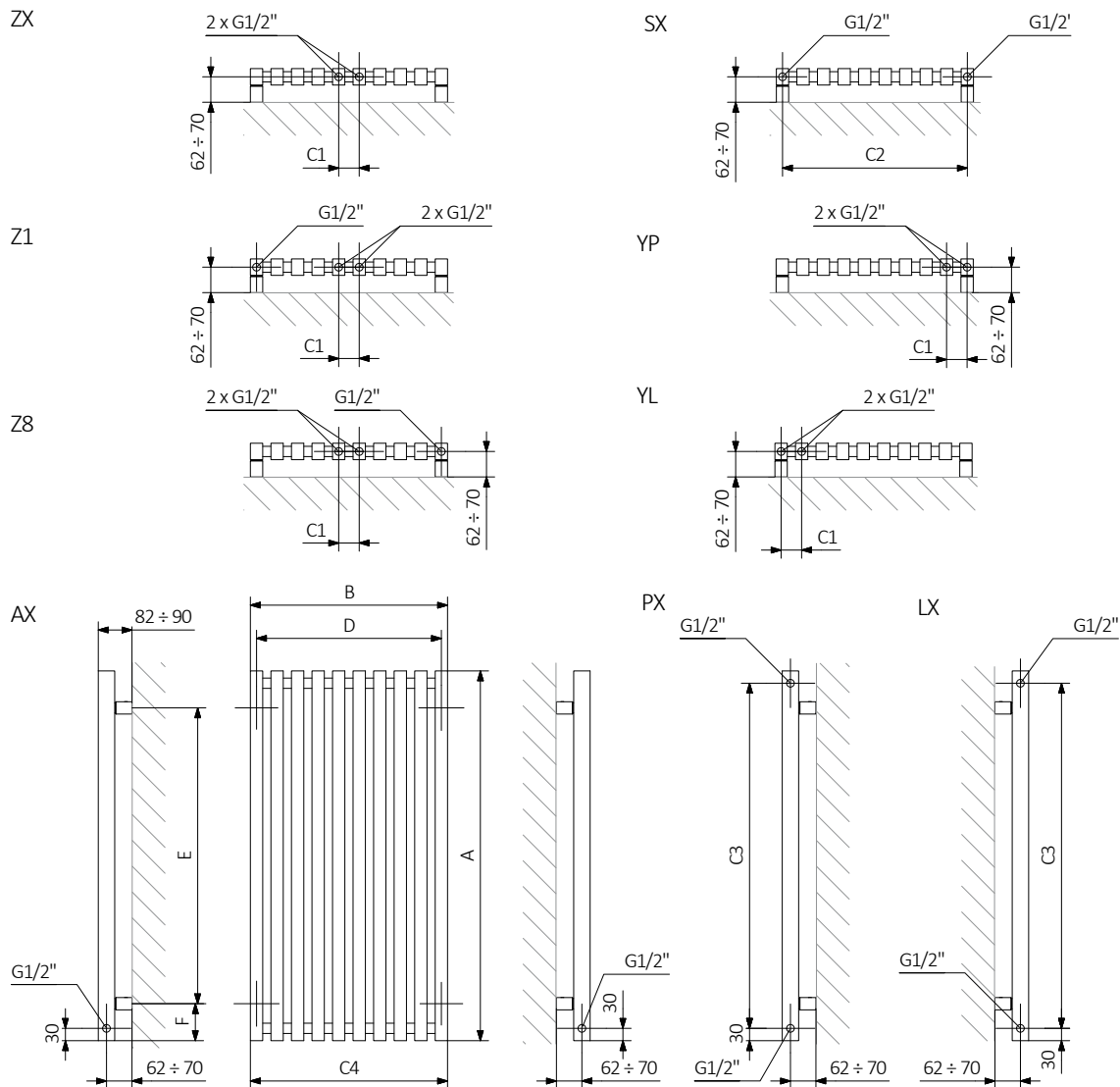

A – Höhe B – Breite C1-C5 – Anschlussabstand D – horizontaler Wandhalterungsabstand E – Vertikaler Wandhalterungsabstand F – Abstand von der Achse der unteren Wandhalterung bis Unterkante des Kollektors

Kollektor:

Rohr:

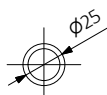
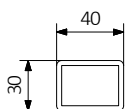



Technische Zeichnung:

VP

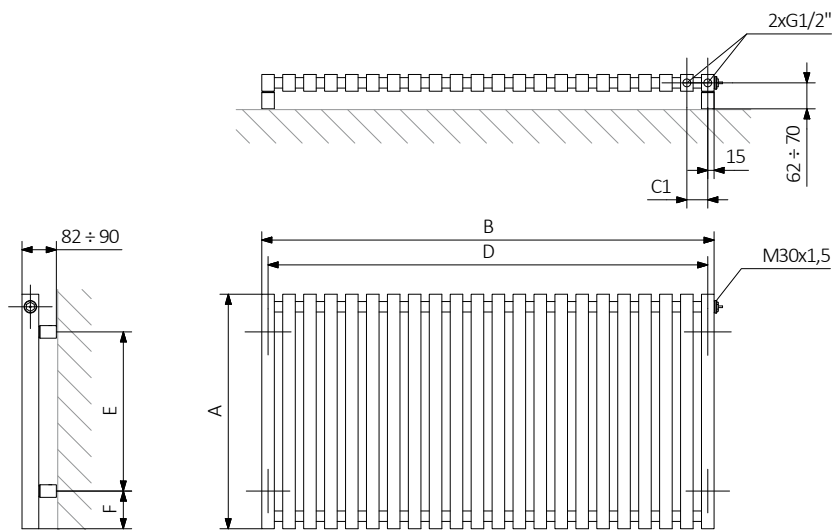

VL

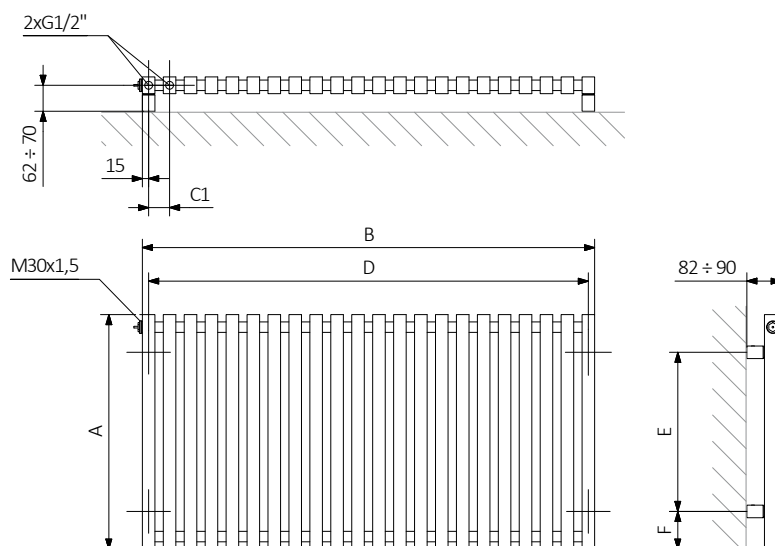

A – Höhe B – Breite C1-C5 – Anschlussabstand D – horizontaler Wandhalterungsabstand E – Vertikaler Wandhalterungsabstand
F – Abstand von der Achse der unteren Wandhalterung bis Unterkante des Kollektors

Kollektor:

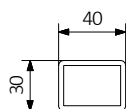

Rohr:

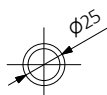



Die Tabellen auf den technischen Produkt-Datenblättern stellen Artikelnummern dar, welche die grundlegenden Informationen über die Produkte enthalten. Um die Eigenschaften eines Produktes zu präzisieren muss der Produktcode um einen Konfigurationscode ergänzt werden. Der Konfigurationscode muss nach dem Produktcode geschrieben werden, wie in nachfolgendem Beispiel:

Aufbau des Konfigurationscodes für Wasser-Heizkörper

WGTRG056048

K916SX

ARTIKELNUMMER
(dargestellt in der Tabelle auf der Seite des Produktes)

KONFIGURATIONSCODE
(von Hand zu ergänzen)

Konfiguration

K **916** **SX**

Verpackungscode

Farbcode

Anschlusscode

K - karton

Epoxid-Grundierung

E – Der Code für die Epoxid-Grundierung steht an der Stelle für Nichtstandard-Codes.

WGTRG056048 K916SX **E** — Nichtstandard-Codes



Legende



Der Heizkörper ist auch als Wasserversion erhältlich.



Der Heizkörper ermöglicht den Anschluss an die Zentralheizungsanlage und den Anschluss einer elektrischen Heizpatrone.



Der Heizkörper ist in einer Elektroversion, befüllt mit einem Heizmedium und mit einer Heizpatrone ausgerüstet, erhältlich. Das Produkt ist werksseitig vorgetestet und einsatzbereit.



Standardvarianten der Anschlussstypen. Das Symbol zeigt wie Zu- und Rücklauf angeschlossen werden müssen sowie den Anschluss für den Thermostatkopf und die Heizpatrone, falls die Möglichkeit für die Montage besteht.



Empfohlene Leistung des Heizstabs für Elektro- und Wasser-/Elektroheizkörper.



Gewicht.



Kapazität.



Der Heizkörper ist auch in Chrom erhältlich.



Auswahl einer Farbe ohne zusätzliche Kosten.