

# Kioto One



**Kioto One** 1185↑ × 480⇔ S8  
Farbe: RAL 7022

Anschlussgarnitur: Lanzen-Thermostatverbunddeckventil links, chrom  
Abdeckblende, Chrom  
Eingebaute Heizpatrone ONE



**TERMA**  
SINCE 1990



# Kioto One



Projekt : *Terma*

## Standard Anschlussstypen:

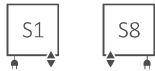

Elektroheizkörper:



## Verfügbare Größen:

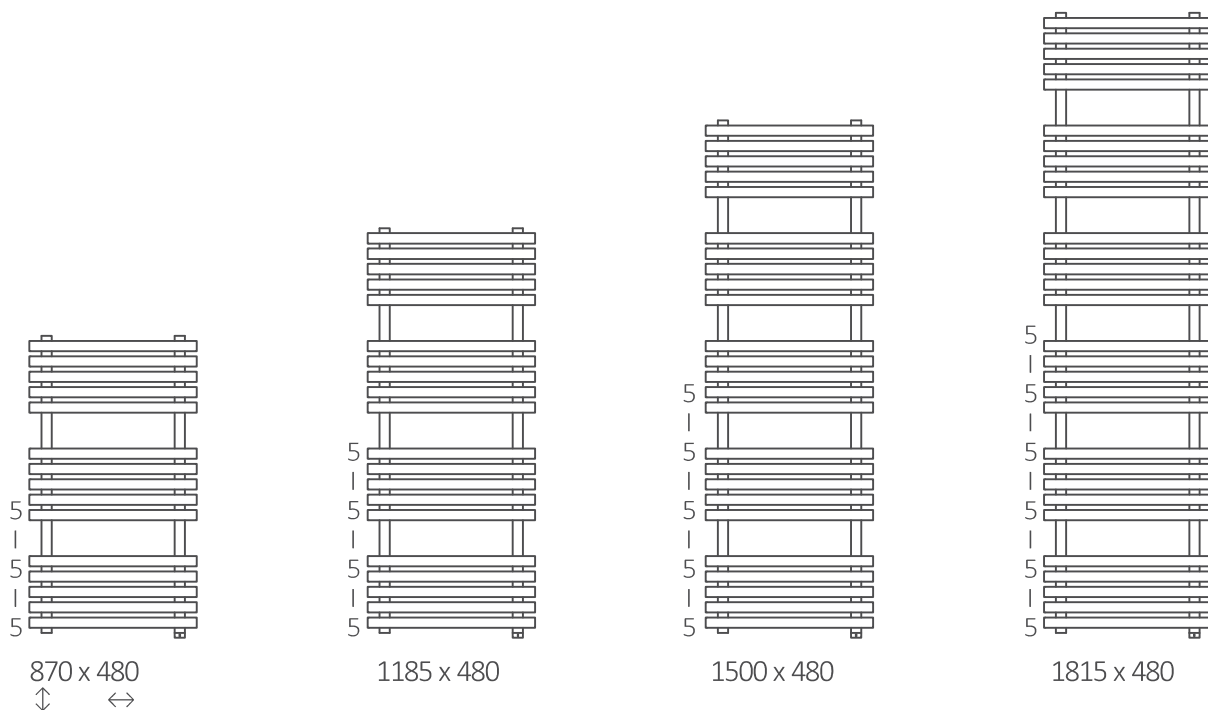



## Elektrische daten:

<b>Stromversorgung:</b>	230 V / 50 Hz
<b>Geräteschutzklasse:</b>	Klasse I
<b>Gehäuseschutzstufe [IP]:</b>	IPx5

## Technische Daten:

Betriebsdruck: 1000 kPa      Maximale Betriebstemperatur: 82°C

A ↓ [mm]	B ↔ [mm]	75/65/20°C [W]	55/45/20°C [W]	 [W]	D [mm]	E [mm]	F [mm]	 [dm³]	 [kg]	Artikelnummer <small>Konfigurations code s. 5</small>
870	480	476	255	400	390	720	75	2,96	10,7	WZKIN087048
1185	480	628	336	600	390	1035	75	4,00	14,31	WZKIN118048
1500	480	780	415	800	390	1350	75	5,04	17,92	WZKIN150048
1815	480	932	496	1000	390	1665	75	6,08	21,53	WZKIN181048



## Technische Zeichnung:

S8

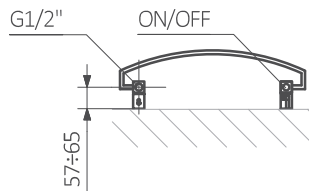

S1

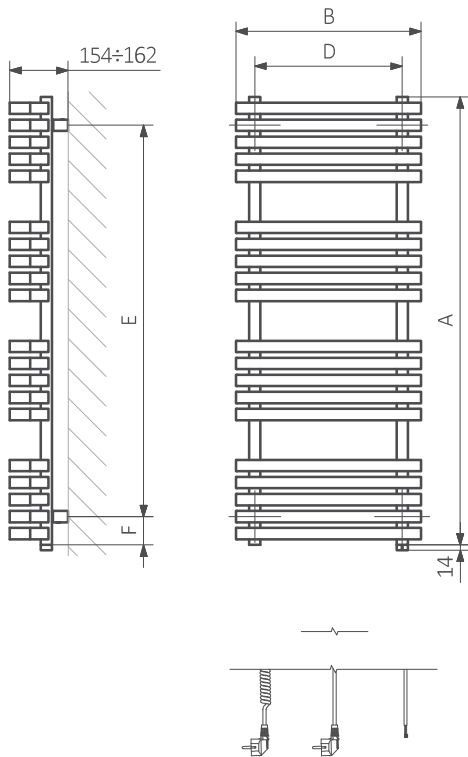
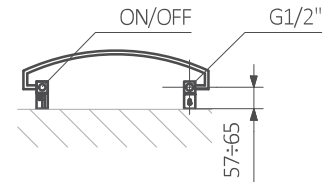

A – Höhe B – Breite C1-C5 – Anschlussabstand D – horizontaler Wandhalterungsabstand E – Vertikaler Wandhalterungsabstand F – Abstand von der Achse der unteren Wandhalterung bis Unterkante des Kollektors

Kollektor:

Rohr:

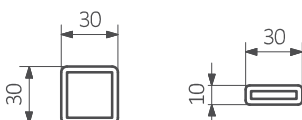



Die Tabellen auf den technischen Produkt-Datenblättern stellen Artikelnummern dar, welche die grundlegenden Informationen über die Produkte enthalten. Um die Eigenschaften eines Produktes zu präzisieren muss der Produktcode um einen Konfigurationscode ergänzt werden. Der Konfigurationscode muss nach dem Produktcode geschrieben werden, wie in nachfolgendem Beispiel:

## Aufbau des Konfigurationscodes von Wasserheizkörpern mit eingebauter Heizpatrone ONE.

WZKIN087048

ARTIKELNUMMER  
(dargestellt in der Tabelle auf der Seite des Produktes)

K916S1

KONFIGURATIONSCODE  
(von Hand zu ergänzen)

Kabeltyp

**W** - Gerades Kabel mit Stecker  
**P** - Gerades Kabel ohne Stecker  
**U** - Spiralkabel mit Stecker

Konfiguration

**K 916 S1 W**

Verpackungscode    Farbcode    Anschlusscode    Code für Kabeltyp Heizpatrone  
*K - karton*

## Aufbau des Konfigurationscodes von Wasserheizkörpern mit eingebauter Heizpatrone ONE.

WWKIN087048

ARTIKELNUMMER  
(dargestellt in der Tabelle auf der Seite des Produktes)

K916E1

KONFIGURATIONSCODE  
(von Hand zu ergänzen)

Kabeltyp

**W** - Gerades Kabel mit Stecker  
**P** - Gerades Kabel ohne Stecker  
**U** - Spiralkabel mit Stecker

Konfiguration

**K 916 E1 P**

Verpackungscode    Farbcode    Anschlusscode    Code für Kabeltyp Heizpatrone  
*K - karton*

## Epoxid-Grundierung

**E** - Der Code für die Epoxid-Grundierung steht an der Stelle für Nichtstandard-Codes.

WZKIN087048 K916S1 **E** — Nichtstandard-Codes



## Legende



Der Heizkörper ist auch als Wasserversion erhältlich.



Der Heizkörper ermöglicht den Anschluss an die Zentralheizungsanlage und den Anschluss einer elektrischen Heizpatrone.



Der Heizkörper ist in einer Elektroversion, befüllt mit einem Heizmedium und mit einer Heizpatrone ausgerüstet, erhältlich. Das Produkt ist werksseitig vorgetestet und einsatzbereit.



Standardvarianten der Anschlussstypen. Das Symbol zeigt wie Zu- und Rücklauf angeschlossen werden müssen sowie den Anschluss für den Thermostatkopf und die Heizpatrone, falls die Möglichkeit für die Montage besteht.



Empfohlene Leistung des Heizstabs für Elektro- und Wasser-/Elektroheizkörper.



Gewicht.



Kapazität.



Der Heizkörper ist auch in Chrom erhältlich.



Auswahl einer Farbe ohne zusätzliche Kosten.