

City One

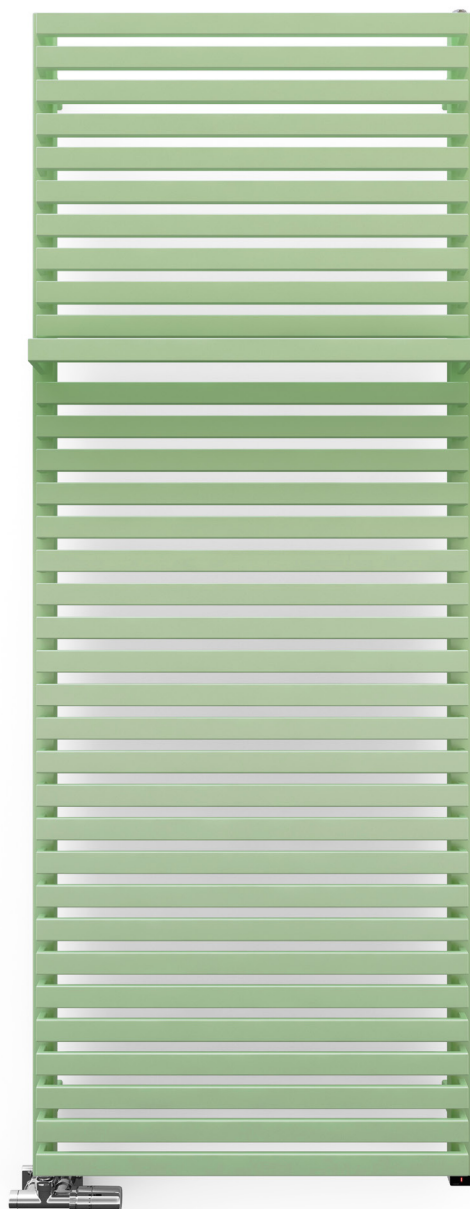

Farben
im Preis



City One 1590↓ × 600↔ S8
Farbe: RAL 6019

Anschlussgarnitur: Lanzen-Thermostatverbunddeckventil links, Chrom
Abdeckblende, Chrom
Eingebaute Heizpatrone ONE



TERMA
SINCE 1990

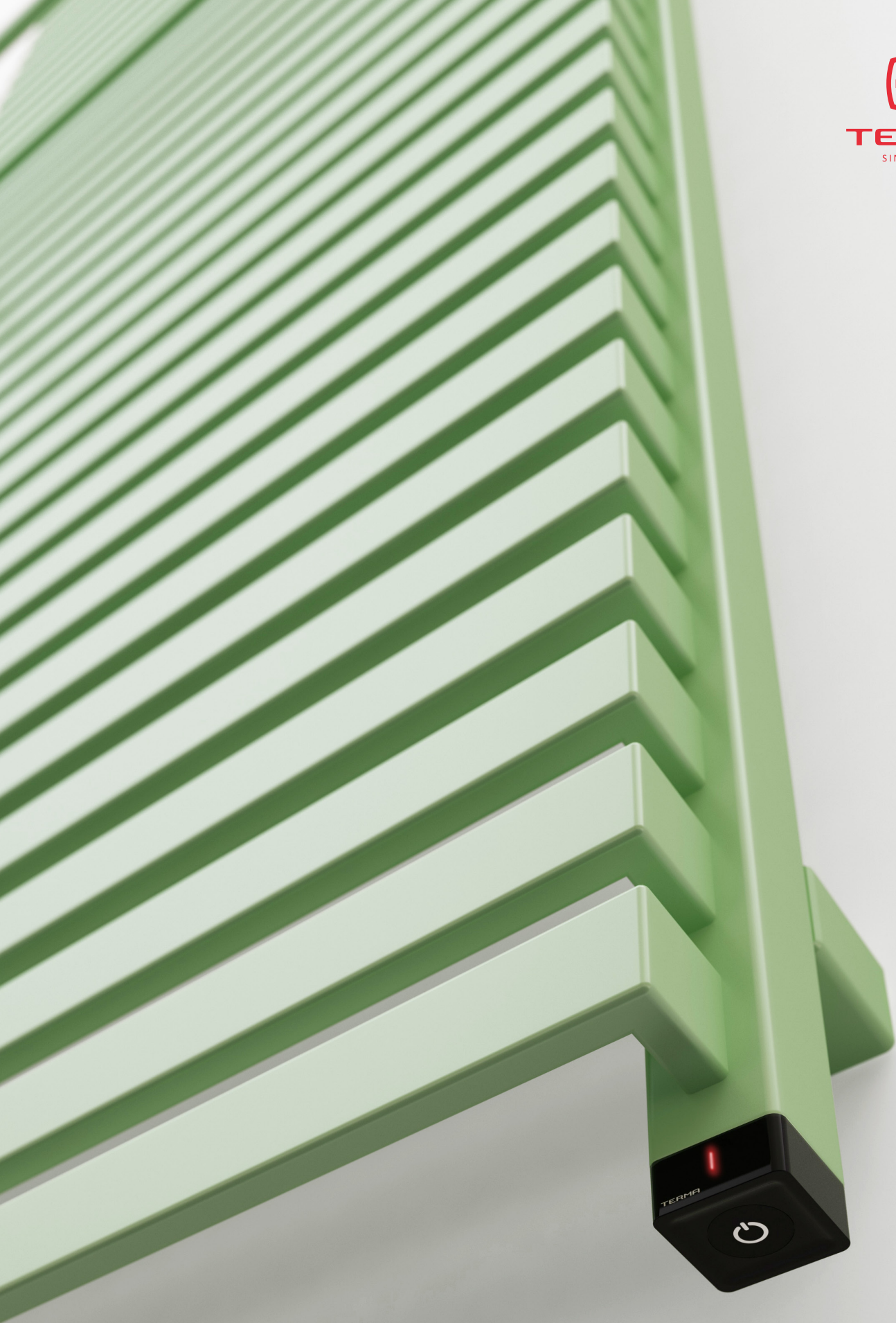



Standard Anschlussstypen:

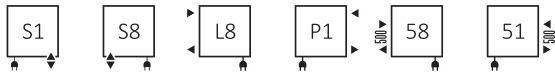

Elektroheizkörper:

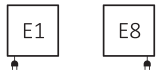

Technische Zeichnung:

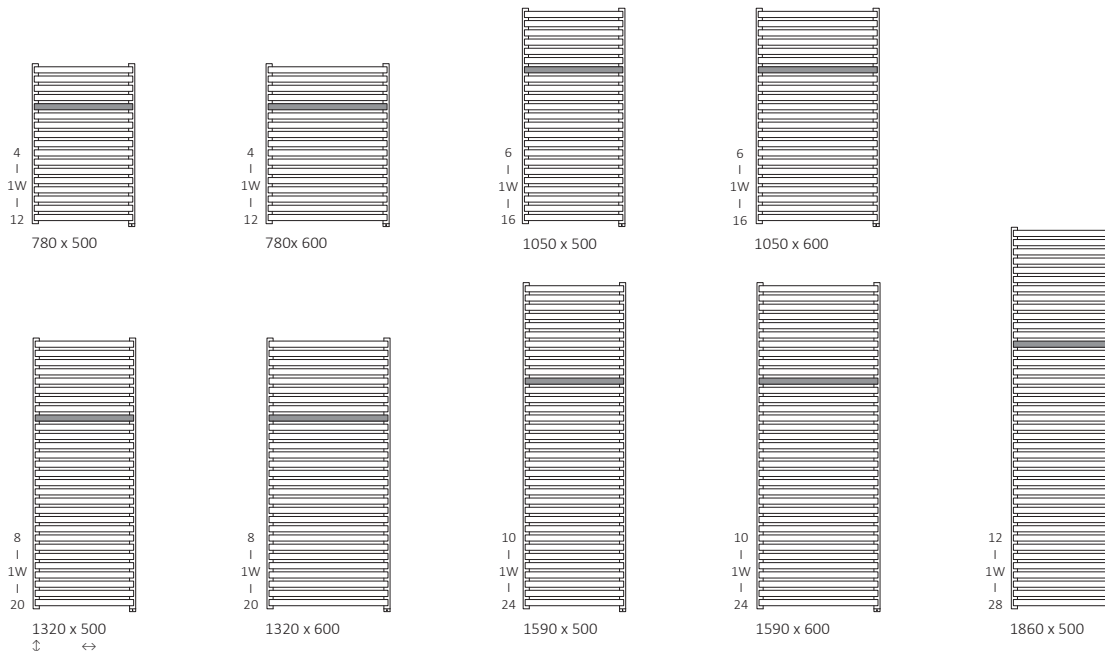

Elektrische daten:

Technische Daten:

Betriebsdruck: 1000 kPa Maximale Betriebstemperatur: 82°C

Stromversorgung: 230 V / 50 Hz
Geräteschutzklasse: Klasse I
Gehäuseschutzstufe [IP]: IPx5

A ↑ [mm]	B ↔ [mm]	C3 [mm]	C5 [mm]	75 65 20°C [W]	55 45 20°C [W]	☺ [W]	D [mm]	E [mm]	F [mm]	H [dm³]	📖 [kg]	Artikelnummer <small>Konfigurations code s. 6</small>
780	500	740	500	455	245	400	470	630	75	2,74	10,12	WZCIN078050
780	600	740	500	541	291	600	570	630	75	3,06	11,63	WZCIN078060
1050	500	1010	500	600	323	600	470	900	75	3,72	13,64	WZCIN105050
1050	600	1010	500	714	384	800	570	900	75	4,16	15,69	WZCIN105060
1320	500	1280	500	739	397	800	470	1170	75	4,71	17,17	WZCIN132050
1320	600	1280	500	879	473	800	570	1170	75	5,25	19,76	WZCIN132060
1590	500	1550	500	887	476	800	470	1440	75	5,59	20,26	WZCIN159050
1590	600	1550	500	1055	566	1000	570	1440	75	6,23	23,30	WZCIN159060
1860	500	1820	500	1032	553	1000	470	1710	75	6,67	24,29	WZCIN186050



S8

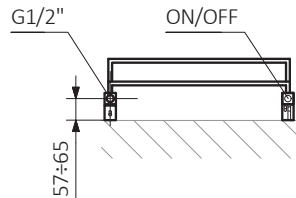

S1

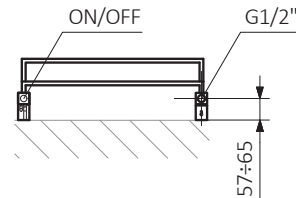

51

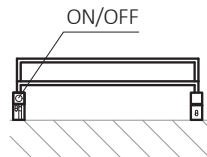

58

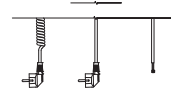
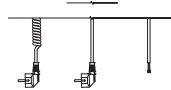
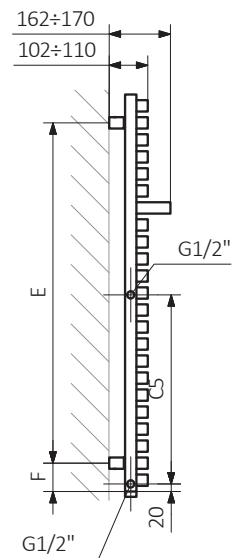
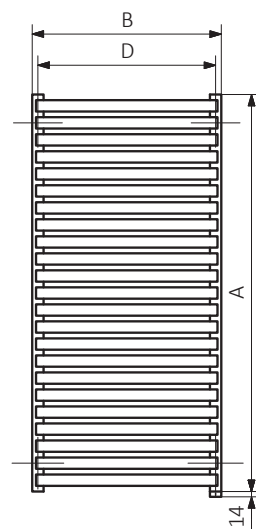
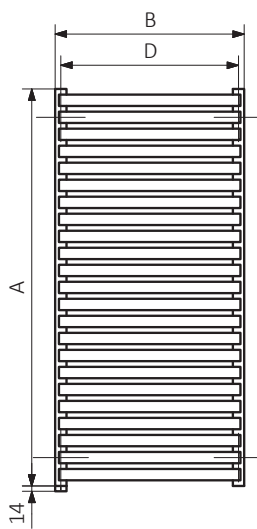
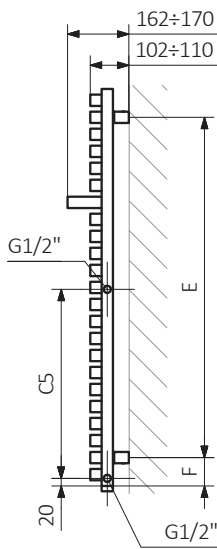
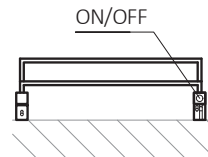

A – Höhe B – Breite C1-C5 – Anschlussabstand D – horizontaler Wandhalterungsabstand E – Vertikaler Wandhalterungsabstand
F – Abstand von der Achse der unteren Wandhalterung bis Unterkante des Kollektors

Kollektor :

Rohr :

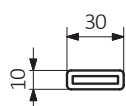
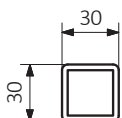



P1

L8

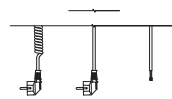
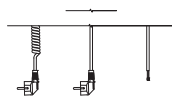
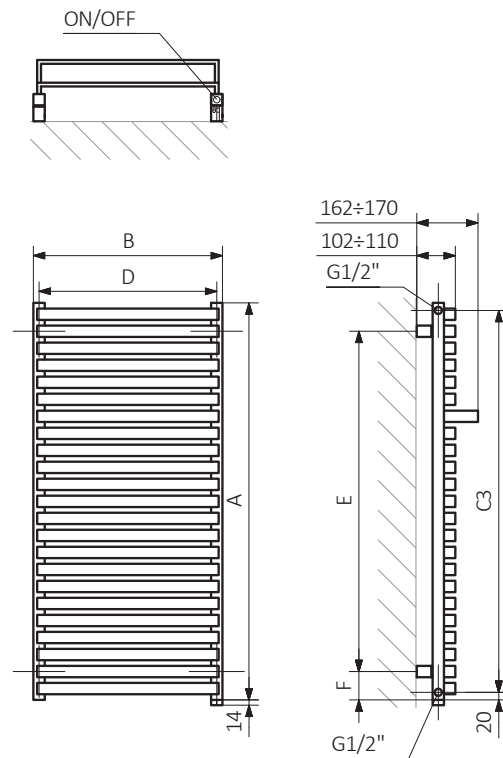
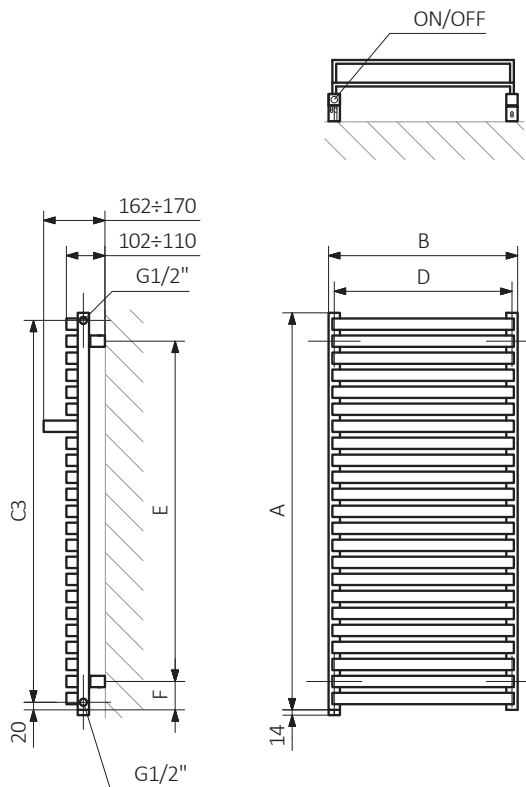

A – Höhe B – Breite C1-C5 – Anschlussabstand D – horizontaler Wandhalterungsabstand E – Vertikaler Wandhalterungsabstand F – Abstand von der Achse der unteren Wandhalterung bis Unterkante des Kollektors

Kollektor : **Rohr :**

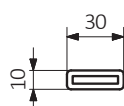
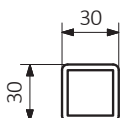



Die Tabellen auf den technischen Produkt-Datenblättern stellen Artikelnummern dar, welche die grundlegenden Informationen über die Produkte enthalten. Um die Eigenschaften eines Produktes zu präzisieren muss der Produktcode um einen Konfigurationscode ergänzt werden. Der Konfigurationscode muss nach dem Produktcode geschrieben werden, wie in nachfolgendem Beispiel:

Aufbau des Konfigurationscodes von Wasserheizkörpern mit eingebauter Heizpatrone ONE.

WZCIN078050

ARTIKELNUMMER
(dargestellt in der Tabelle auf der Seite des Produktes)

K916S1

KONFIGURATIONSCODE
(von Hand zu ergänzen)

Kabeltyp

W – Gerades Kabel mit Stecker
P – Gerades Kabel ohne Stecker
U – Spiralkabel mit Stecker

Konfiguration

K 916 S1 P

Verpackungscode
K - karton

Farbcode

Anschlusscode

Code für Kabeltyp Heizpatrone

Epoxid-Grundierung

E – Der Code für die Epoxid-Grundierung steht an der Stelle für Nichtstandard-Codes.

WZCIN078050 K916S1 **E** — Nichtstandard-Codes



Legende



Der Heizkörper ist auch als Wasserversion erhältlich.



Der Heizkörper ermöglicht den Anschluss an die Zentralheizungsanlage und den Anschluss einer elektrischen Heizpatrone.



Der Heizkörper ist in einer Elektroversion, befüllt mit einem Heizmedium und mit einer Heizpatrone ausgerüstet, erhältlich. Das Produkt ist werksseitig vorgetestet und einsatzbereit.

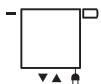

Standardvarianten der Anschlussstypen. Das Symbol zeigt wie Zu- und Rücklauf angeschlossen werden müssen sowie den Anschluss für den Thermostatkopf und die Heizpatrone, falls die Möglichkeit für die Montage besteht.



Empfohlene Leistung des Heizstabs für Elektro- und Wasser-/Elektroheizkörper.



Gewicht.



Kapazität.



Der Heizkörper ist auch in Chrom erhältlich.



Auswahl einer Farbe ohne zusätzliche Kosten.